

DEUTSCH .....	3
ENGLISH .....	14
FRANÇAIS .....	25
ITALIANO .....	36
ESPAÑOL .....	47
NEDERLANDS .....	58
SVENSKA .....	69
SUOMI .....	80
DANSK .....	91
РУССКИЙ .....	102

VIELEN DANK, DASS  
SIE SICH FÜR DIESES  
SWAROVSKI OPTIK  
PRODUKT ENTSCHEIDEN  
HABEN. BEI FRAGEN  
WENDEN SIE SICH BITTE  
AN IHREN FACHHÄNDLER  
ODER KONTAKTIEREN SIE  
UNS DIREKT UNTER  
SWAROVSKIOPTIK.COM.

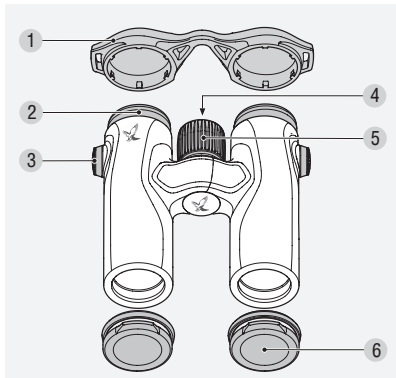

# 1. ÜBERBLICK



- |                                |                             |
|--------------------------------|-----------------------------|
| 1 Okularschutzdeckel           | 4 Dioptrienausgleich        |
| 2 Drehaugenmuschel             | 5 Fokussierad               |
| 3 Abdeckung<br>Riemenanbindung | 6 Objektivschutz-<br>deckel |

Zusätzlich im Lieferumfang enthalten:  
Funktionstasche, Trageriemen oder Seiten-  
trageriemen (je nach Variante), Reinigung-  
tuch, Seife, Bürste.

Im Auslieferungszustand des CL Companion  
ist der Riemen nicht montiert. Je nach Anfor-  
derung können Sie einfach und schnell den  
Riemen oder Sonderzubehör montieren.

# 2. RIEMENMONTAGE



Drücken Sie den Knopf  
nach innen und drehen  
Sie diesen gegen den  
Uhrzeigersinn (90°).

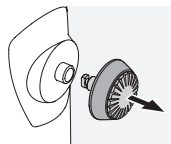

Ziehen Sie den Knopf  
heraus.

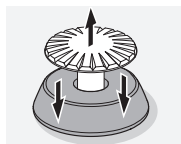

Lösen Sie den Stift vom  
Ring.

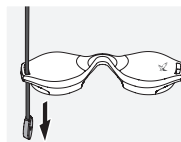

Um den Okularschutz-  
deckel zu montieren,  
ziehen Sie den Riemen  
zuerst durch die Öse  
des Deckels.

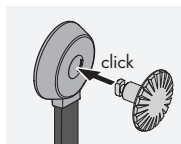

Drücken Sie den Stift  
in den Riemen, bis es  
„klickt“.

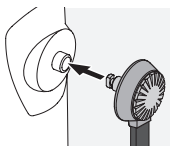

Setzen Sie den Knopf an der vorgesehenen Stelle am Fernglas ein.



Drücken Sie den Stift fest nach innen und drehen Sie diesen ein wenig im Uhrzeigersinn bis es klickt.

#### Hinweis:

Lässt sich der Stift ohne Drücken nicht mehr drehen, ist er sicher eingerastet.

## 3. BEDIENUNG

### 3.1 EINSTELLUNG DER DREHAUGENMUSCHEL

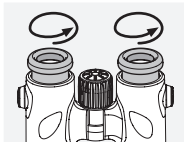

#### Verwendung ohne Brille:

Drehen Sie hierzu gegen den Uhrzeigersinn die Augenmuscheln ganz heraus.

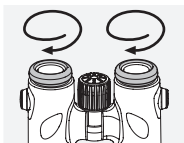

#### Verwendung mit Brille:

Drehen Sie beide Drehaugenmuscheln (im Uhrzeigersinn) bis zum Anschlag hinein.

### 3.2 EINSTELLUNG DES AUGENABSTANDES

Um ein einziges rundes Bild zu sehen, müssen Sie beide Fernglashälften so weit knicken, bis keine störenden Schatten mehr auftreten.



### 3.3 EINSTELLEN DER BILDSCHÄRFE



Durch Drehen des Fokussierades können Sie jedes Objekt von der kürzesten Einstellentfernung (siehe technisches Datenblatt) bis unendlich scharf stellen.

### 3.4 DIOPTRIENAUSGLEICH

Um optimale Bildqualität zu erreichen, muss die eventuell unterschiedliche Sehkraft zwischen dem linken und dem rechten Auge ausgeglichen werden.

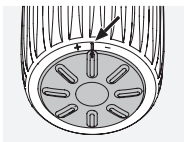

Verwendung bei gleicher Sehkraft beider Augen:  
Der Dioptrienausgleich ist auf „Null“ gestellt.

Verwendung bei unterschiedlicher Sehkraft beider Augen:

1. Blicken Sie mit dem linken Auge durch das linke Okular und stellen Sie mit dem Fokussierrad die Bildschärfe eines ausgewählten Objektes ein.
2. Blicken Sie nun mit dem rechten Auge durch das rechte Okular auf dasselbe Objekt und stellen Sie mit dem Dioptrienausgleich auf optimale Bildschärfe ein. Drücken Sie dazu auf den Dioptrienausgleich am Fokussierrad und drehen Sie diesen nach rechts bzw. links bis das Bild scharf ist.

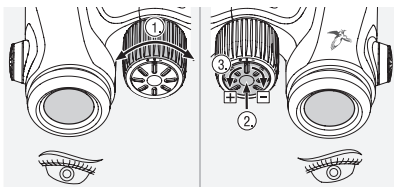

## 4. MONTAGEANLEITUNG DES OBJEKTIVSCHUTZ-DECKELS

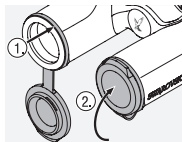

## 5. PFLEGE UND WARTUNG

### 5.1 REINIGUNGSTUCH

Mit dem beiliegenden Reinigungstuch aus Mikrofasern können Sie selbst empfindlichste Glasflächen reinigen. Es ist geeignet für Objektive, Okulare und Brillen. Bitte halten Sie das Reinigungstuch sauber, da Verunreinigungen die Linsenoberfläche beschädigen können. Ist das Tuch verschmutzt, können Sie es in handwarmer Seifenlauge waschen und an der Luft trocknen lassen. Verwenden Sie es bitte ausschließlich zur Reinigung von Glasflächen.

### 5.2 REINIGUNG

Wir haben großen Wert darauf gelegt, alle Elemente und Oberflächen besonders pflegeleicht zu gestalten.

**Reinigung Optik.** Um die optische Brillanz Ihres Fernglases dauerhaft zu gewährleisten, sollten Sie die Glasoberflächen schmutz-, öl- und fettfrei halten. Entfernen Sie zuerst gröbere Partikel mit einem Optikpinsel. Zur nachfolgenden gründlichen Reinigung empfiehlt sich ein leichtes Anhauchen und anschließendes Reinigen mit dem Reinigungstuch. Bei starker Verschmutzung (z.B. mit Sand) sind die Drehaugenmuskeln komplett abschraubbar und somit sehr einfach zu reinigen.

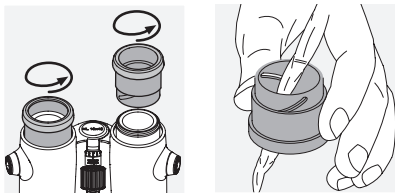

**Reinigung Gehäuseschutz.** Verwenden Sie dafür das beiliegende Soap & Brush-Kit. Schließen Sie Okular und Objektiv mit den Schutzabdeckungen. Nach Befeuchten der Bürste können Sie so die Seife in kreisenden Bewegungen aufschäumen. Damit lässt sich der Gehäuseschutz sanft reinigen. Anschließend spülen Sie das Gerät mit klarem Wasser ab. Trocknen Sie das Gerät sorgfältig. Wurde die Optik nass, empfiehlt es sich, sie mit einem sauberen Tuch nur trockenzutupfen, um ein Zerkratzen zu verhindern. Spülen Sie die Bürste gründlich ab, und lassen Sie das Soap & Brush-Kit trocknen.

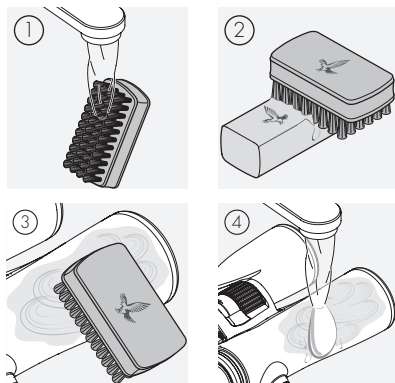

**Hinweis:**

Bitte achten Sie darauf, dass bei einer Reinigung in freier Natur das Seifenwasser nicht in den natürlichen Wasserkreislauf gelangt.

**5.3 AUFBEWAHRUNG**

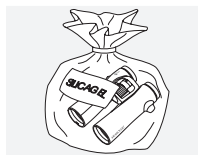

Sie sollten Ihr Fernglas in seiner Tasche an einem gut gelüfteten Ort aufbewahren.

Ist das Fernglas nass, muss es vorher getrocknet werden.

In Tropengebieten oder in Gegenden mit hoher Umgebungsfeuchtigkeit ist der beste Lagerort ein luftdichter Behälter mit einem Feuchtigkeits-Absorptionsmittel (z.B. Silikagel).

## 6. ZU IHRER SICHERHEIT



Niemals mit dem Fernglas in die Sonne blicken! Das führt zu einer Verletzung Ihrer Augen!



Niemals während des Gehens durch das Fernglas blicken! Sie könnten Hindernisse übersehen!

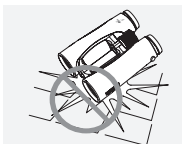

Schützen Sie bitte Ihr Fernglas vor Stößen.

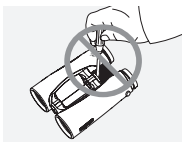

Reparatur- und Servicearbeiten dürfen nur von SWAROVSKI OPTIK Absam (Austria) oder SWAROVSKI OPTIK North America durchgeführt werden, ansonsten erlischt die Garantie.

## GARANTIE

Mit diesem SWAROVSKI OPTIK Produkt haben Sie ein hochwertiges Qualitätserzeugnis erworben, für das wir weltweit gültige Garantie- und Kulanzleistungen gewähren. Für nähere Informationen dazu gehen Sie bitte auf:

[https://swarovski.com/general\\_warranty](https://swarovski.com/general_warranty)



Alle Angaben sind typische Werte.

Änderungen in Ausführung und Lieferung sowie Druckfehler sind vorbehalten.

WE THANK YOU FOR  
CHOOSING THIS  
PRODUCT FROM  
SWAROVSKI OPTIK. IF YOU  
HAVE ANY QUESTIONS,  
PLEASE CONSULT YOUR  
SPECIALIST DEALER OR  
CONTACT US DIRECTLY AT  
SWAROVSKIOPTIK.COM.

## 1. OVERVIEW

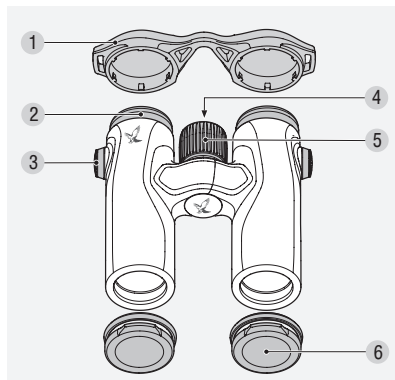

1 Eyepiece cover  
2 Twist-in eyecup  
3 Strap connector  
cover

4 Dioptic  
compensation  
5 Focusing wheel  
6 Objective lens cover

Supplied with the CL Companion:  
Field bag, carrying strap or side strap  
(depending on the model), lens-cleaning  
cloth, soap, brush.

The strap is not attached to the CL Com-  
panion during delivery. You can easily  
attach the strap or special accessories.



## 2. ATTACHING THE STRAP



Press the button inwards and turn it counterclockwise (90°).

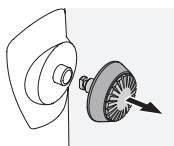

Pull out the button.

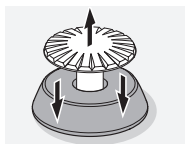

Detach the pin from the ring.

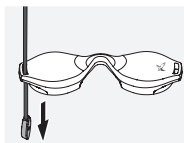

To attach the eyepiece cover, first pull the strap through the loop of the cover.

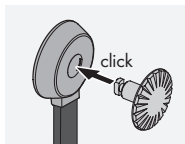

Align the button pin with the strap connector ring and press until it clicks.

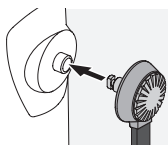

Insert the button strap into the buttonhole on the binoculars.



Press the pin in firmly and turn slightly clockwise until it clicks.

### Note:

If the pin can no longer be turned without pressing it, it is securely in place.

## 3. OPERATION

### 3.1 ADJUSTMENT OF THE TWIST-IN EYE CUPS

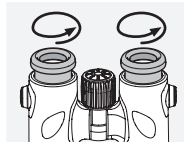

**Use without eyeglasses:**  
Turn both eye cups (counterclockwise) until they stop.

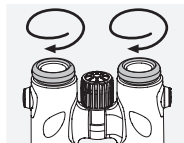

**Use with eyeglasses:**  
Turn both eye cups clockwise until they stop.

### 3.2 ADJUSTMENT OF INTERPUPILLARY DISTANCE

To see a single round image, turn the two halves of the binoculars until no irritating shadows can be seen.



### 3.3 ADJUSTMENT OF FOCUSING

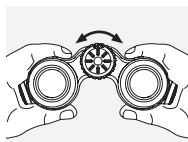

It is possible to bring every subject into focus from the shortest adjustment distance (see technical data sheet) to infinity by turning the focusing wheel.

### 3.4 DIOPTRIC COMPENSATION

To achieve optimal image quality, the possibly varying visual acuity between the left and right eye must be corrected.

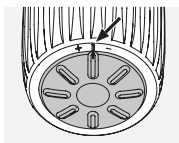

Use with equal acuity of both eyes:  
The dioptic compensation is set to “zero”.

Use with varying acuity of both eyes:

1. Look through the left ocular with your left eye and turn the focusing wheel to focus sharply on a selected object.
2. Now, using your right eye, look at the same object through the right eyepiece and use the dioptic compensation to set the optimal image sharpness. For that purpose, press on the dioptic compensation on the focusing wheel and turn the dioptic compensation left or right until the image is sharp.

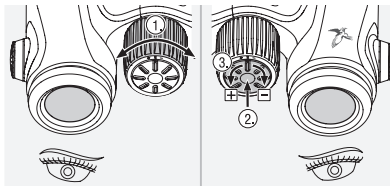

## 4. ASSEMBLY INSTRUCTIONS FOR OBJECTIVE LENS COVER

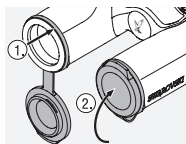

## 5. CARE AND MAINTENANCE

### 5.1 LENS-CLEANING CLOTH

With the included microfiber lens-cleaning cloth you can clean even the most sensitive glass surfaces. It is ideal for objective lenses, eyepieces, and eyeglasses. Please keep the cloth clean, as dirt can damage the lens surface. Simply wash it in lukewarm soapy water and leave to air dry. Please only use it for cleaning glass surfaces.

### 5.2 CLEANING

We attach great importance to ensuring all elements and surfaces are very easy to clean.

**Cleaning the optics.** To ensure the long-lasting optical brilliance of your binoculars, you should keep the glass surfaces free from dirt, oil, and grease. First brush off any larger particles of dirt with an optical lens brush. Then breathe gently on the lens and polish it with the cleaning cloth to remove any remaining dirt. If it is very dirty (e.g. with sand), the twist-in eyecups can be completely unscrewed, making it very easy to clean.

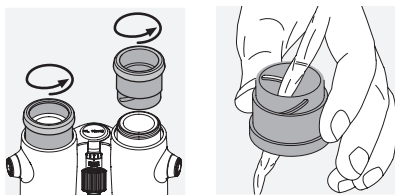

**Cleaning the protective housing.** Use the soap & brush kit (supplied). Close the covers on the eyepiece and objective lenses. Moisten the brush and apply the soap using circular movements to gently clean the housing. Rinse the binoculars with clean water and dry with care. If the optics become wet, dab them dry with a clean cloth to prevent scratching. Rinse the brush thoroughly and leave the soap & brush kit to dry.

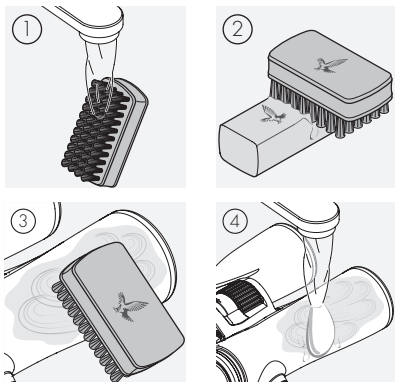

#### Note:

If you clean your binoculars outdoors, please ensure the soapy water does not contaminate the natural water cycle.

### 5.3 STORAGE



Keep your binoculars in their bag in a well-ventilated place.  
If the binoculars are wet, they must be dried first.

In tropical areas or areas with high humidity, it is best to store them in an airtight container with a moisture-absorbing agent (e.g. silica gel).

## 6. FOR YOUR SAFETY!



Never look at the sun with the binoculars! This leads to injury of your eyes!



Never look through the binoculars when walking! You could encounter obstacles!

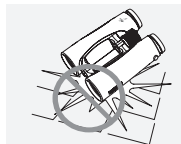

Please protect your binoculars from jolts and jars.

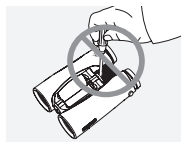

Repair and service work shall only be carried out by either SWAROVSKI OPTIK Absam (Austria) or SWAROVSKI OPTIK

North America and any work by non-authorised parties shall render the warranty void.

## WARRANTY

This product from SWAROVSKI OPTIK is a high-quality instrument for which we grant worldwide warranty and goodwill services. For more information, please visit:

[https://swarovs.ki/general\\_warranty](https://swarovs.ki/general_warranty)



MERCI D'AVOIR CHOISI  
CE PRODUIT DE LA  
MAISON SWAROVSKI  
OPTIK. POUR TOUTE  
QUESTION ADRESSEZ-VOUS  
A VOTRE DETAILLANT  
OU CONTACTEZ-NOUS  
DIRECTEMENT SUR  
SWAROVSKIOPTIK.COM.

All the specifications given are typical values.

We reserve the right to make changes regarding design and delivery. We accept no liability for printing errors.

## 1. VUE D'ENSEMBLE

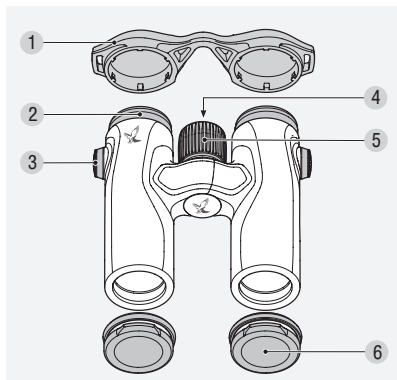

- |  |                                       |
|--|---------------------------------------|
| 1 Capuchon protecteur oculaire               | 4 Réglage de la correction dioptrique |
| 2 Bonnette oculaire rotative                 | 5 Molette de focalisation             |
| 3 Protections pour les attaches de courroies | 6 Capuchon protecteur objectif        |

Fournis en plus avec les jumelles CL Companion : étui fonctionnel, courroies ou courroies latérales (selon le type), tissu de nettoyage, savon, brosse.

Lors de la livraison, la courroie n'est pas montée sur les jumelles CL Companion. Vous pouvez rapidement et facilement attacher la courroie ou des accessoires spéciaux en fonction de vos besoins.

## 2. MONTAGE DE LA COURROIE



Pressez le bouton vers l'intérieur et tournez-le dans le sens inverse des aiguilles d'une montre (90°).

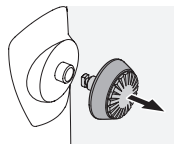

Faites sortir le bouton.

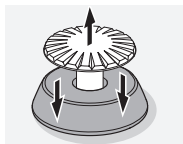

Retirez la goupille de l'anneau.

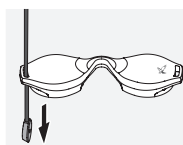

Pour attacher le capuchon protecteur pour oculaire, passez d'abord la courroie dans la boucle du capuchon.

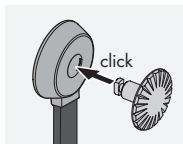

Enfoncez la goupille dans la courroie jusqu'à ce que vous entendiez un clic.

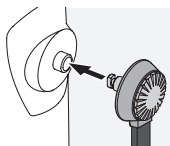

Insérez le bouton dans la position désignée sur les jumelles.

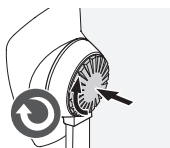

Pressez fermement la goupille et tournez-la un peu dans le sens des aiguilles d'une montre jusqu'à ce que vous entendiez un clic.

**Remarque :**

Quand il n'est plus possible de tourner la goupille sans la presser, elle s'est alors fermement enclenchée.

### 3. MISE EN SERVICE

#### 3.1 REGLAGE DE LA BONNETTE OCULAIRE

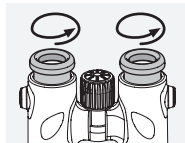

**Utilisation sans lunettes :**

Faites tourner les deux bonnettes oculaires rotatives (dans le sens inverse des aiguilles d'une montre) jusqu'à la butée.

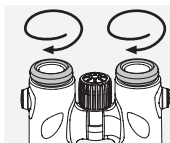

**Utilisation avec des lunettes :**

Faites tourner les deux bonnettes oculaires (dans le sens des aiguilles d'une montre) jusqu'à la butée.

#### 3.2 REGLAGE DE LA DISTANCE INTERPUPILLAIRE

Pour pouvoir obtenir une seule image circulaire, il faut que vous écartiez les deux lunettes de vos jumelles jusqu'à ce que les ombres gênantes aient entièrement disparu.



#### 3.3 REGLAGE DE LA NETTETE DE L'IMAGE

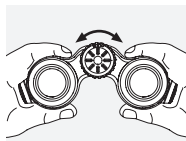

En faisant tourner la molette de focalisation, vous pouvez faire la mise au point sur chaque objet, de la distance minimum de mise au point (voir la fiche signalétique technique) à l'infini.

### 3.4 CORRECTION DIOPTRIQUE

Pour pouvoir obtenir une qualité irréprochable de l'image, il importe de compenser les différences d'acuité visuelle entre l'oeil gauche et l'oeil droit.

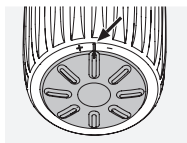

Utilisation avec une acuité visuelle identique pour les deux yeux : Le réglage de la correction dioptrique est réglé sur « zéro ».

Utilisation avec une acuité visuelle variant d'un oeil à l'autre :

1. Regardez avec l'oeil gauche à travers l'oculaire gauche et réglez la netteté d'un objet déterminé à l'aide de la molette de focalisation.
2. Regardez à présent le même objet de votre oeil droit, à travers l'oculaire droit, et utilisez le réglage de la correction dioptrique pour obtenir une netteté d'image optimale. Pour ce faire, appuyez sur le réglage de la correction dioptrique sur la molette de focalisation et tournez celui-

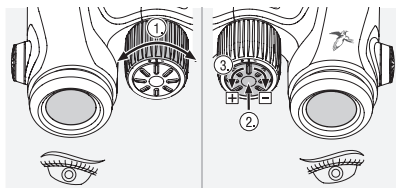

ci vers la droite ou la gauche jusqu'à l'obtention d'une image nette.

## 4. INSTRUCTION DE MONTAGE DU CAPUCHON PROTECTEUR DE L'OBJECTIF

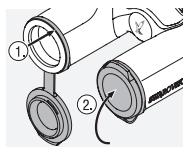

## 5. ENTRETIEN ET MAINTENANCE

### 5.1 CHIFFON DE NETTOYAGE POUR OPTIQUES

Le chiffon de nettoyage pour optiques en microfibres fourni avec l'appareil permet de nettoyer les surfaces en verre les plus délicates. Il est idéal pour les objectifs, les oculaires et les lunettes. Veillez à ce que le chiffon soit toujours propre, car la présence de saletés pourrait endommager la surface des lentilles. Lavez-le simplement avec de l'eau savonneuse tiède et laissez-le sécher à l'air libre. Utilisez-le uniquement pour le nettoyage des surfaces en verre.

### 5.2 NETTOYAGE

Nous attachons une grande importance



à la facilité de nettoyage de tous les éléments et surfaces.

**Nettoyage des optiques.** Pour préserver durablement la brillance optique de vos jumelles, veillez à éviter la présence de poussière, d'huile et de graisse sur les surfaces en verre. Éliminez d'abord les grosses particules à l'aide d'un pinceau-brosse optique. Ensuite, soufflez doucement sur la lentille et essuyez-la avec le chiffon de nettoyage pour éliminer toute saleté restante. Si elles sont très sales (par exemple, en présence de sable), les bonnettes oculaires rotatives peuvent être complètement dévissées, afin d'en faciliter le nettoyage.

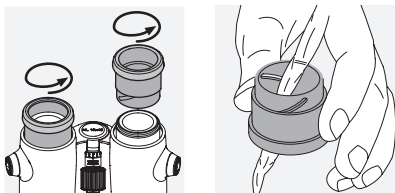

**Nettoyage du boîtier protecteur.** Utilisez le savon et la brosse (fournis). Refermez les capuchons protecteurs d'oculaire et d'objectif. Humidifiez la brosse, puis appliquez le savon en effectuant des mouvements circulaires, afin de nettoyer délicatement le boîtier. Rincez les jumelles à l'eau claire et séchez-les avec soin. Si les optiques deviennent humides, tamponnez-les avec un chiffon propre, afin d'éviter de les rayer.

Rincez soigneusement la brosse et laissez sécher le savon et la brosse.

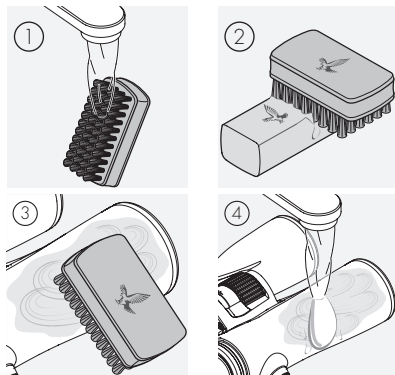

#### Remarque :

Si vous nettoyez vos jumelles en plein air, assurez-vous que l'eau savonneuse ne contamine pas le cycle naturel de l'eau.

### 5.3 STOCKAGE



Conservez vos jumelles dans leur sac, dans un endroit bien ventilé.

Si les jumelles sont humides, séchez-les d'abord.

Dans les régions tropicales ou très humides, il est préférable de les conserver dans un récipient hermétique contenant un produit absorbant l'humidité (par exemple, du gel de silice).

## 6. POUR VOTRE SECURITE



N'orientez en aucun cas vos jumelles directement vers le soleil ! Vous risqueriez de provoquer des lésions oculaires !



Ne jamais regarder à travers les jumelles lorsque vous vous déplacez ! Vous risqueriez de ne pas voir des obstacles !

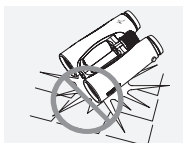

Veillez mettre vos jumelles à l'abri des chocs.

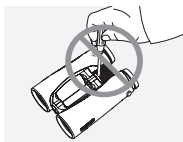

Les travaux de réparations et de remise en état ne doivent être effectués que par SWAROVSKI OPTIK Absam (Austria) ou par SWAROVSKI OPTIK North America. Faute de quoi la garantie ne serait plus valable.

## GARANTIE

Ce produit SWAROVSKI OPTIK est un instrument de haute qualité, pour lequel nous accordons une garantie mondiale et des gestes commerciaux. Pour plus d'informations, veuillez consulter le site web : [https://swarovski.com/general\\_warranty](https://swarovski.com/general_warranty)



Toutes les caractéristiques indiquées sont des valeurs habituelles.

Sous réserve de modifications ultérieures concernant la conception, la livraison et les erreurs d'impression.

LA RINGRAZIAMO  
PER AVER SCELTO UN  
PRODOTTO SWAROVSKI  
OPTIK. PER ULTERIORI  
INFORMAZIONI LA  
PREGHIAMO DI RIVOLGERSI  
AD UN RIVENDITORE  
AUTORIZZATO OPPURE  
CI CONTATTI SU  
SWAROVSKIOPTIK.COM.

## 1. TAVOLA PROSPETTICA

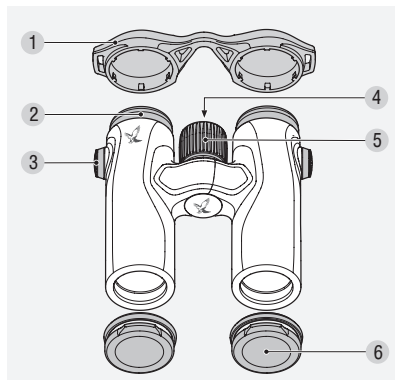

- |   |   |
|---|---|
| 1 Coperchio di protezione per oculare     | 4 Compensazione diottrica               |
| 2 Conchiglia oculare girevole             | 5 Ghiera di messa a fuoco               |
| 3 Coperchio del connettore della tracolla | 6 Coperchio di protezione per obiettivo |

Fornitura supplementare con la gamma CL Companion: Custodia multifunzionale, tracolla o tracolla laterale (in funzione del modello), panno per la pulizia delle lenti, detergente, spazzola.

Quando il prodotto viene acquistato, la tracolla non è attaccata all' CL Companion. In base alle proprie esigenze, è possibile attaccare la tracolla o altri particolari accessori in modo rapido e semplice.

## 2. APPLICAZIONE DELLA TRACOLLA



Premere il tasto verso l'interno e ruotarlo in senso antiorario (90°).

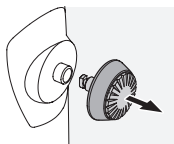

Estrarre il tasto.

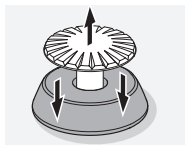

Staccare il perno dall'anello.

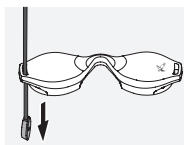

Per applicare il coprioculare, tirare prima la tracolla attraverso il cappio del coperchio.

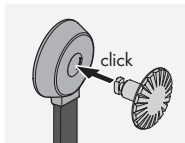

Premere il perno nella tracolla fino a che non scatta in posizione.

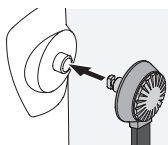

Inserire il tasto dentro alla posizione desiderata sui binocoli.



Premere il perno energicamente e ruotarlo leggermente in senso orario fino a che non scatta in posizione.

### Avvertenza:

Se il perno non può più essere ruotato senza che venga premuto, significa che è correttamente posizionato.

## 3. USO

### 3.1 REGOLAZIONE DELLE CONCHIGLIE OCULARI GIREVOLI

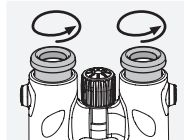

#### Uso senza occhiali:

Per fare ciò girare completamente la conchiglia oculare girevole in senso antiorario.

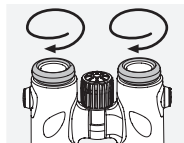

#### Uso con occhiali:

Girare la conchiglia oculare girevole (in senso orario) fino alla battuta.

### 3.2 REGOLAZIONE DELLA DISTANZA OCULARE

Per ottenere un'unica immagine circolare, i due corpi del binocolo vanno piegati fino al punto in cui nella visuale non appaiano più fastidiose ombre.



### 3.3 MESSA A FUOCO DELL'IMMAGINE

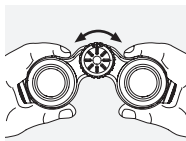

Ruotando la rotella de focalizzazione sarà possibile ottenere un'immagine nitida di qualsiasi oggetto posto ad una distanza ridotta (vedi scheda tecnica) fino all'infinito.

### 3.4 COMPENSAZIONE DELLE DIOTTRIE

Per raggiungere una qualità d'immagine ideale bisogna compensare l'eventuale diversa capacità visiva fra l'occhio sinistro e quello destro.

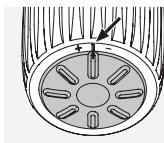

Uso con uguale capacità visiva di entrambi gli occhi:

La compensazione diottrica è impostata su «ZERO».

Uso con differente capacità visiva di entrambi gli occhi:

1. Con l'occhio sinistro guardate attraverso l'oculare sinistro e mettete a fuoco l'immagine dell'oggetto prescelto con l'ausilio della rotella di focalizzazione.
2. Ora guardate con l'occhio destro lo stesso oggetto attraverso l'oculare destro ed impostate la nitidezza ottimale con la compensazione diottrica. A tal fine, premete sulla compensazione diottrica sulla ghiera di messa a fuoco e ruotatela verso destra o verso sinistra fino a ottenere un'immagine nitida.

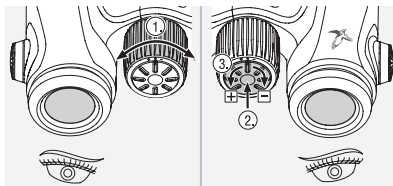

## 4. ISTRUZIONI PER IL MONTAGGIO DEL COPERCHIO PROTETTIVO DELL'OBIETTIVO

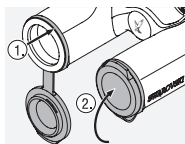

## 5. CURA E MANUTENZIONE

### 5.1 PANNO PULISCI LENTI

Con il panno pulisci lenti in microfibra incluso potrete pulire le superfici in vetro più delicate. Il panno è perfetto per la pulizia di obiettivi, oculari e occhiali. Vi consigliamo di tenerlo pulito, poiché lo sporco potrebbe danneggiare la superficie delle lenti. Se il panno dovesse sporcarsi, potrete lavarlo con sapone in acqua tiepida e lasciarlo asciugare all'aria. Utilizdatelo esclusivamente per la pulizia di superfici in vetro.

### 5.2 PULIZIA

Per noi è davvero importante che tutti gli elementi e le superfici siano facili da pulire.

**Pulizia elementi ottici.** Per preservare nel tempo la brillantezza ottica del vostro binocolo, vi consigliamo di evitare che le superfici in vetro entrino in contatto con sporco, olio e grasso. Come prima cosa rimuovete le particelle più grandi con un pennello per lenti ottiche, quindi inumidite leggermente la lente con il fiato e pulitela con il panno per rimuovere ogni residuo di sporco. In caso di sporco ostinato (ad esempio sabbia), le conchiglie oculari girevoli possono essere completamente svitate ed essere così pulite più facilmente.

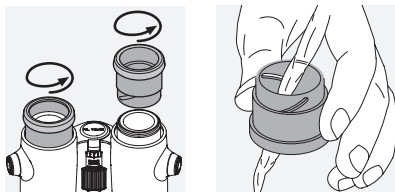

**Pulizia corpo del binocolo.** Utilizzate il kit detergente e spazzola (in dotazione). Chiudete gli obiettivi e gli oculari con le apposite coperture. Inumidite la spazzola e applicate il detergente con movimenti circolari per pulire delicatamente il corpo del binocolo. Risciacquate il binocolo con acqua pulita e asciugatelo con cura. Se gli elementi ottici si bagnano, asciugateli con un panno pulito per evitare graffi. Risciacquate accuratamente la spazzola e lasciate asciugare il kit detergente e spazzola.

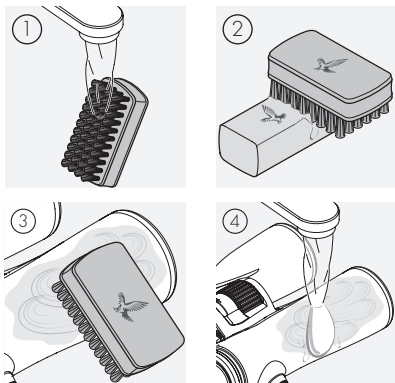

#### Nota:

Se pulite il binocolo all'aperto, assicuratevi che l'acqua insaponata non contami il ciclo naturale dell'acqua.

### 5.3 DOVE RIPORRE IL CANNOCCHIALE



Riponete il binocolo nella sua custodia in ambiente ben areato.

Se il binocolo si bagna, deve essere prima asciugato.

In aree tropicali o aree con elevata umidità, è meglio conservarlo in un contenitore ermetico con un agente essiccante (ad esempio gel di silice).

## 6. PER LA VOSTRA SICUREZZA



Non guardate mai il sole attraverso il binocolo! Ciò può causarVi gravi lesioni agli occhi!



Non usate mai il binocolo mentre siete in movimento! Ciò potrebbe impedirVi di scorgere degli ostacoli!

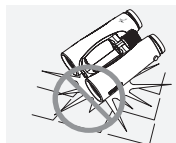

Proteggete il binocolo dagli urti.

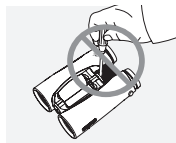

Tutte le riparazioni devono essere eseguite da SWAROVSKI OPTIK Absam (Austria) o SWAROVSKI OPTIK North America. I lavori di riparazione eseguiti da persone non autorizzate, avranno come conseguenza l'annullamento della garanzia.

## GARANZIA

Questo articolo di SWAROVSKI OPTIK è un prodotto di alta qualità, per il quale forniamo servizi di garanzia e correttezza commerciale in tutto il mondo. Per ulteriori informazioni, visitate:

[https://swarovs.ki/general\\_warranty](https://swarovs.ki/general_warranty)



LE AGRADECEMOS QUE  
HAYA ELEGIDO COMPRAR  
UN INSTRUMENTO DE  
SWAROVSKI OPTIK.  
SI TUVIERA CUALQUIER  
DUDA O CONSULTA,  
PÓNGASE EN CONTACTO  
CON SU AGENTE  
ESPECIALIZADO O  
DIRECTAMENTE CON  
NOSOTROS EN  
SWAROVSKIOPTIK.COM.

Tutti i valori specificati sono valori tipici.

Ci riserviamo il diritto di apportare modifiche a livello di design e consegne e non accettiamo alcuna responsabilità per eventuali errori di stampa.



## 1. RESUMEN

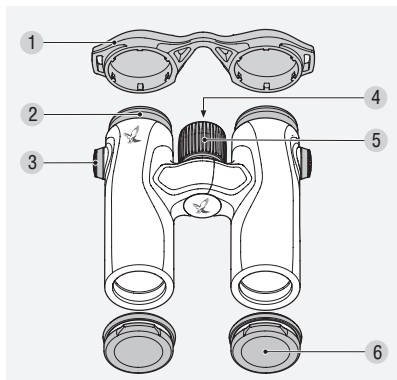

- |                                  |                                    |
|----------------------------------|------------------------------------|
| 1 Tapa protectora para el ocular | 4 Corrección de dioptrías          |
| 2 Copa ocular giratoria          | 5 Rueda de enfoque                 |
| 3 Tapa del conector de la correa | 6 Tapa protectora para el objetivo |

También suministrado con los CL Companion: funda, correa de transporte o correa lateral (según la variante), paño de limpieza, jabón, cepillo.

Los CL Companion se suministran con la correa desmontada. Dependiendo de sus necesidades, puede colocar la correa o accesorios especiales de forma rápida y sencilla.

## 2. COLOCAR LA CORREA



Pulse el botón hacia adentro y gírelo en sentido contrario a las agujas del reloj (90°).

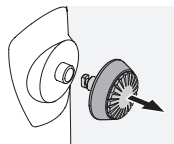

Tire del botón.



Desmonte el pasador del anillo.

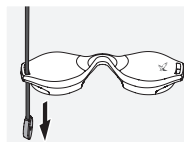

Para colocar una protectora para oculares, primero debe tirar de la correa a través del lazo de la tapa.

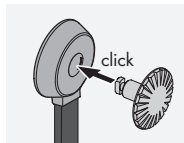

Presione el pasador en la correa hasta que haga clic.

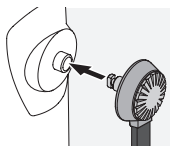

Inserte el botón en la posición designada en los binoculares.



Presione el pasador firmemente y gírelo un poco en el sentido de las agujas del reloj hasta que haga clic.

#### Atención:

Si ya no es posible girar el pasador sin presionarlo, significa que está en posición.

## 3. MANEJO

### 3.1 AJUSTE DEL ANILLO GIRATORIO DEL OCULAR

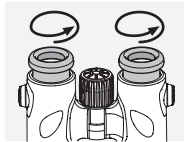

#### Empleo sin gafas:

Gire las dos copas oculares en dirección contraria al sentido de las agujas del reloj, para que salgan hasta alcanzar el tope.

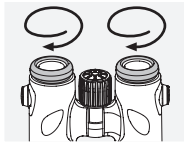

#### Empleo con gafas:

Gire las dos copas oculares para que entren hasta alcanzar el tope.

### 3.2 AJUSTE DE LA DISTANCIA INTERPUPILAR

Para obtener una imagen redonda y única, debe abrir los binoculares hasta la posición en que deje de apreciar sombras molestas.



### 3.3 AJUSTE DEL ENFOQUE DE IMAGEN

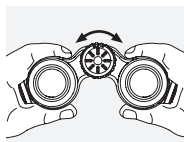

Girando la rueda de enfoque puede ajustar la nitidez para cualquier objeto, desde la distancia de ajuste más corto (consulte los datos técnicos) hasta el infinito.

### 3.4 COMPENSACIÓN DE DIOPTRÍAS

Para alcanzar la mejor calidad de imagen quizás es necesario ajustar la distinta capacidad de visión entre el ojo izquierdo y el derecho.

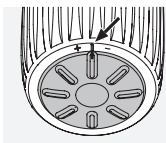

Empleo con igual agudeza visual en los dos ojos:  
El corrector de dioptrías está ajustado a «cero».

Empleo con diferente agudeza visual en los dos ojos:

1. Mire con el ojo izquierdo por el correspondiente ocular y con la rueda de enfoque ajuste la nitidez de algún objeto.
2. Mire ahora el mismo objeto con el ojo derecho a través del ocular derecho y ajuste con el corrector de dioptrías la nitidez de la imagen. Presione sobre el corrector de dioptrías en la rueda de enfoque y gírelo hacia la izquierda o la derecha hasta que la imagen esté enfocada.

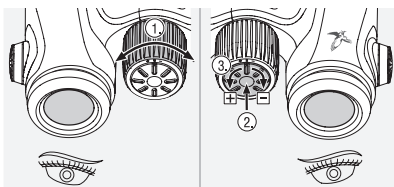

## 4. INSTRUCCIONES DE MONTAJE DE LA TAPA DE PROTECCIÓN DEL OBJETIVO

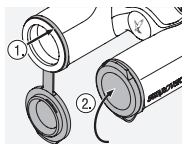

## 5. CUIDADOS Y MANTENIMIENTO

### 5.1 PAÑO PARA LIMPIEZA DE LENTES

Con el paño de microfibras que se incluye con el dispositivo puede limpiar incluso las superficies de cristal más delicadas. Es ideal para objetivos, oculares y gafas. Mantenga el paño limpio, ya que las partículas de suciedad pueden dañar las superficies de los objetivos. Basta con lavarlo con agua templada jabonosa y dejarlo secar al aire. Utilícelo únicamente para limpiar superficies de cristal.

### 5.2 LIMPIEZA

Damos gran importancia a que todos los elementos y superficies sean muy fáciles de limpiar.

**Cómo limpiar los elementos ópticos.** Para proteger la sobresaliente calidad óptica de sus binoculares, mantenga en todo momento las superficies de cristal libres de suciedad, aceite y grasa. Primero cepille las partículas más grandes de suciedad con un cepillo para lentes ópticas. Luego exhale suavemente sobre la lente y límpiela con el paño de limpieza para eliminar la suciedad restante. Si están muy sucias (por ejemplo, con arena), las copas oculares giratorias se pueden desmontar por completo, lo que facilita su limpieza.

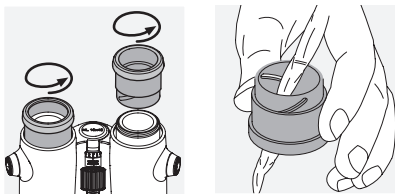

**Limpieza de la montura protectora.** Use el kit de jabón y cepillo suministrado. Cierre las tapas del ocular y los objetivos. Humedezca el cepillo y aplique el jabón con movimientos circulares para limpiar suavemente la montura. Enjuague los binoculares con agua limpia y séquelos con cuidado. Si se mojaran las ópticas, séquelas con un paño limpio para evitar rayarlas. Enjuague bien el cepillo y deje secar el kit de jabón y cepillo.

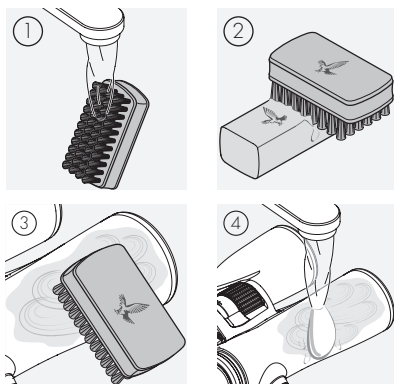

**Nota:**

Si limpia sus binoculares al aire libre, asegúrese de que el agua jabonosa no contamine el ciclo natural del agua.

**5.3 ALMACENAJE**



Guarde sus binoculares en su funda en un lugar bien ventilado.

Si los binoculares están mojados, primero debe secarlos.

En zonas tropicales o con alta humedad, es mejor guardarlos en un recipiente hermético con un agente antihumedad (por ejemplo, gel de sílice).

## 6. ¡PARA SU SEGURIDAD!



¡No mire jamás con los binoculares directamente hacia el sol!  
¡Podría dañar su vista!



¡No es aconsejable usar los binoculares mientras está andando! ¡Podría no ver algún posible obstáculo!

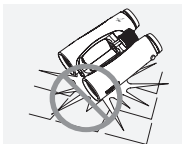

Proteja sus binoculares de los golpes.

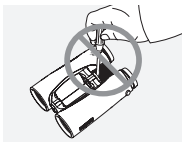

Las reparaciones y el mantenimiento sólo deberán ser llevadas a cabo por SWAROVSKI OPTIK Absam (Austria) o SWAROVSKI OPTIK

North America, cualquier trabajo realizado por personas no autorizadas representará la pérdida de la garantía.

## GARANTÍA

Este producto de SWAROVSKI OPTIK es un instrumento de alta calidad para el que concedemos servicios de garantía y buena voluntad a nivel mundial. Si desea obtener más información, visite:  
[https://swarovski.com/general\\_warranty](https://swarovski.com/general_warranty)



Todas las especificaciones se ofrecen con valores típicos.

Reservado el derecho a modificaciones en modelo y suministro, así como posibles errores de impresión.

WIJ DANKEN U HARTELIJK  
DIT PRODUCT VAN DE  
FIRMA SWAROVSKI OPTIK  
GEKOZEN TE HEBBEN.  
MOCHT U VRAGEN  
HEBBEN, RAADPLEEG DAN  
A.U.B. UW VAKHANDELAAR  
OF NEEM DIRECT CONTACT  
MET ONS OP VIA  
SWAROVSKIOPTIK.COM.

## 1. OVERZICHT

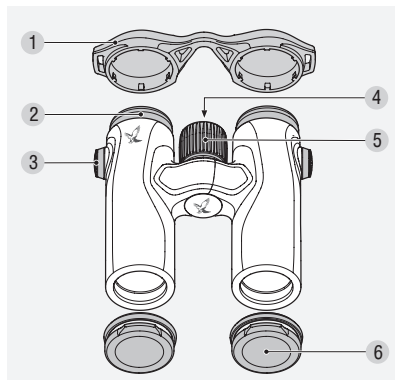

- |                                   |                             |
|-----------------------------------|-----------------------------|
| 1 Oculairbeschermkap              | 4 Dioptrie-correctie        |
| 2 Draaidop                        | 5 Scherpstelwiel            |
| 3 Afdekking voor<br>riemconnector | 6 Objectief-<br>beschermkap |

Aanvullend geleverd bij de CL Companion:  
Field bag, draagriem of zijdelingse draag-  
riem (afhankelijk van de variant), lensreini-  
gingsdoekje, zeep, borstel.

Bij levering is de riem niet op de CL Com-  
panion bevestigd. Afhankelijk van uw ve-  
eisten, kunt u de riem of speciale acces-  
soires snel en eenvoudig bevestigen.

## 2. DE BAND BEVESTIGEN



Druk de knop in en draai deze linksom (90°).

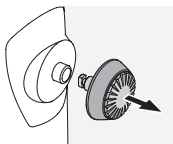

Trek de knop omhoog.

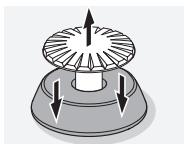

Koppel de pin los van de ring.

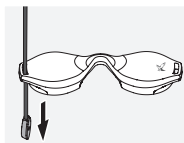

Om de oculairbeschermkap te bevestigen, trekt u eerst de riem door de lus van het deksel.

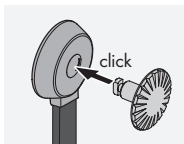

Duw de pin in de band totdat deze vastklikt.

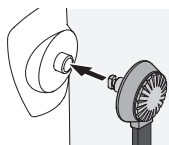

Plaats de knop in de aangewezen positie op de kijker.



Druk de pin stevig in en draai deze iets rechtsom tot u een klik hoort.

### Opmerking:

Als de pin niet verder kan worden gedraaid zonder deze in te drukken, is deze goed geplaatst.

## 3. BEDIENING

### 3.1 INSTELLING VAN DE DRAAIDOPPEN

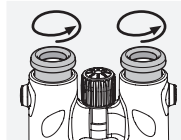

#### Gebruik zonder bril:

Draai beide draaidoppen (tegen de wijzers van de klok in) tot de aanslag eruit.

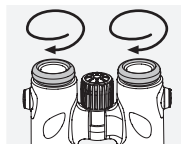

#### Gebruik met bril:

Draai beide draaidoppen (met de wijzers van de klok mee) tot de aanslag erin.

### 3.2 INSTELLING VAN DE OOGAFSTAND

Om één enkel rond beeld te zien moet u de beide helften van de verrekijker zo ver uit elkaar trekken tot er geen storende schaduwen meer optreden.



### 3.3 INSTELLING VAN DE BEELDSCHERPTE

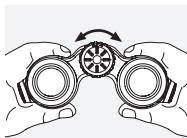

Door draaien van het scherpstelwielje kunt u elk object van de kortste instelafstand (zie technisch gegevensblad) tot oneindig scherp stellen.

### 3.4 DIOPTRIE-CORRECTIE

Om een optimale beeldkwaliteit te bereiken moet het eventueel verschillende gezichtsvermogen tussen het linker en het rechter oog worden gecompenseerd.

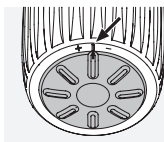

Gebruik bij gelijk gezichtsvermogen van beide ogen:  
De dioptrie-correctie is ingesteld op „nul“.

Gebruik bij verschillend gezichtsvermogen van beide ogen:

1. Kijk met het linker oog door het linker oculair en stel met het scherpstelwielje de beeldscherpte van een gekozen object in.
2. Kijk nu met het rechteroog door het rechteroculair naar hetzelfde object en stel met de dioptrie-correctie de optimale beeldscherpte in. Druk daarvoor op de dioptrie-correctie aan het tandwielje en draai ze naar rechts of links totdat het beeld scherp is.

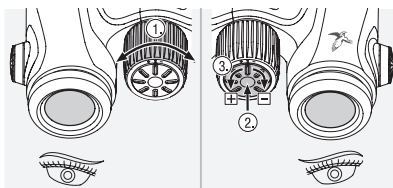



## 4. MONTAGEHANDLEIDING VAN DE OBJECTIEF- BESCHERMKAP

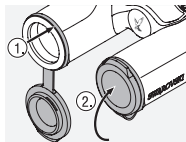

## 5. ONDERHOUD EN REINIGING

### 5.1 LENSREINIGINGSDOEKJE

Met het meegeleverde microvezeldoekje kun je zelfs de meest gevoelige lensoppervlakken reinigen. Het is ideaal voor objectieven, oculairs en brillen. Houd het doekje schoon, aangezien vuil het lensoppervlak kan beschadigen. Was het doekje indien nodig in lauwwarm water met zeep en laat het drogen aan de lucht. Gebruik het alleen om lensoppervlakken te reinigen.

### 5.2 REINIGEN

We hebben alle componenten en oppervlakken zo ontworpen dat ze eenvoudig kunnen worden gereinigd.

**De optische componenten reinigen.** Om de optische helderheid van je verrekijker langdurig te waarborgen, moet je de lensoppervlakken vrijhouden van vuil, olie en vet. Verwijder hiervoor eerst eventuele grove vuildeeltjes met een lensborsteltje. Adem vervolgens lichtjes op de lens en wrijf deze schoon met het reinigingsdoekje om eventueel resterend vuil te verwijderen. Als de instelbare oogdoppen erg vervuild zijn (bijv. met zand) kun je ze helemaal losschroeven, zodat ze gemakkelijk kunnen worden gereinigd.

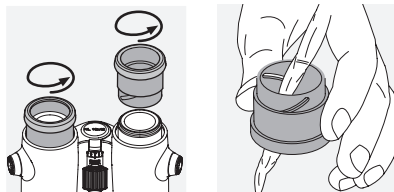

**De behuizing reinigen.** Gebruik hiervoor de meegeleverde zeep en borstelset. Plaats de beschermkappen op de oculairs en objectieven. Maak het borsteltje nat en breng de zeep met ronddraaiende bewegingen aan om de behuizing zachtjes te reinigen. Spoel de verrekijker af met schoon water en droog voorzichtig af. Als het optische systeem nat wordt, dep het dan droog met een schone doek om krassen te voorkomen. Spoel het borsteltje grondig schoon en laat de zeep en borstelset drogen.



### Let op:

Als je je verrekijker in de vrije natuur reinigt, zorg er dan voor dat het zeepwater niet in de natuurlijke waterkringloop terechtkomt.

### 5.3 OPBERGEN

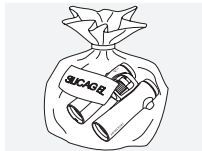

Berg je verrekijker op in de zak op een goed geventileerde plaats.

Als de verrekijker nat is, moet deze

eerst worden gedroogd.

In tropische gebieden of op plaatsen met een hoge luchtvochtigheid kun je de verrekijker het best opbergen in een luchtdichte doos of zak met een vochtabsorberend middel (bijv. silicagel).

## 6. VOOR UW EIGEN VEILIGHEID

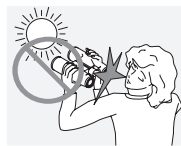

Kijk nooit met de verrekijker in de zon! Dat leidt tot beschadiging van uw ogen!



Kijk nooit tijdens het lopen door de verrekijker! U zou hindernissen over het hoofd kunnen zien!

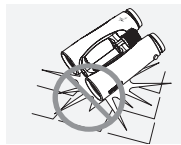

Bescherm uw verrekijker a.u.b. tegen stoten.

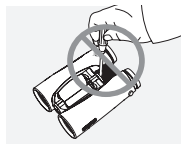

Reparatie en service mogen enkel uitgevoerd worden door SWAROVSKI OPTIK Absam (Austria) of SWAROVSKI OPTIK

North America. Iedere werkzaamheid verricht door een niet-geauthoriseerde partij resulteert in het vervallen van de garantie.

## GARANTIE

Dit product van SWAROVSKI OPTIK is een hoogwaardig instrument waarvoor wij wereldwijde garantie- en goodwillservices bieden. Kijk voor meer informatie op:

[https://swarovs.ki/general\\_warranty](https://swarovs.ki/general_warranty)



VI TACKAR DIG I DITT  
VAL AV EN SWAROVSKI  
OPTIK PRODUKT. VID  
FRÅGOR KAN DU VÄNDA  
DIG TILL DIN UTBILDADE  
ÅTERFÖRSÄLJARE ELLER  
DIREKT TILL OSS PÅ,  
SWAROVSKIOPTIK.COM.

De vermelde specificaties zijn standaardwaarden.

Wijzigingen in uitvoering en levering voorbehouden.  
Wij zijn niet aansprakelijk voor drukfouten.

## 1. ÖVERSIKT

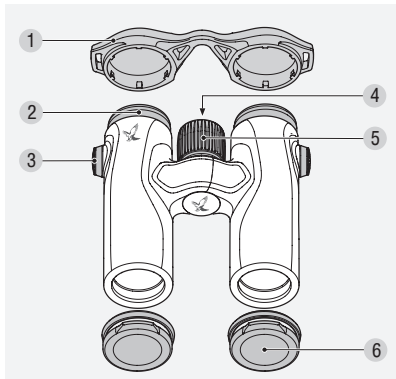

- |                       |                    |
|-----------------------|--------------------|
| 1 Okularskydd         | 4 Dioptriutjämning |
| 2 Vridbar ögonmussla  | 5 Fokuseringshjul  |
| 3 Remanslutningsskydd | 6 Objektivskydd    |

Dessutom levererat med CL Companion: Bärväska, bärremmar eller sidobärremmar (beroende på modell), lensrengöringsduk, tvål, borste.

Vid leverans är remmen inte festsatt på CL Companion. Beroende på dina behov kan du sätta fast remmen eller speciella tillbehör snabbt och lätt.

## 2. SÄTTA FAST REMMEN



Pressa knappen inåt och vrid den moturs (90 °).

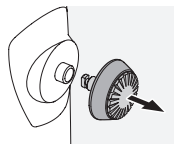

Dra ut knappen.



Ta bort stifftet från ringen.

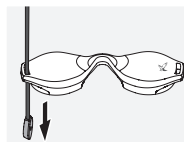

För att montera ett okularskydd, dra först remmen genom öglan på skyddslocket.

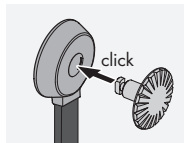

Pressa stifftet in i remmen tills det klickar.

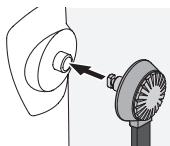

För in knappen i det avsedda läget på kikaren.



Pressa in stiftet stadigt och vrid det något medurs tills det klickar.

#### Observera:

Om stiftet inte längre kan vridas utan att trycka på det är det säkert på plats.

## 3. HANDHAVANDE

### 3.1 INSTÄLLNING AV DE VRIDBARA ÖGONMUSSLORNA

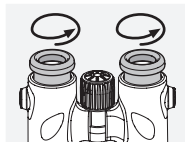

**Bruk utan glasögon:**  
Vrid ut ögonmusslan helt motsols.

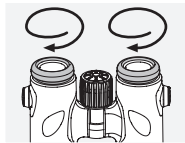

**Bruk med glasögon:**  
Vrid in båda ögonmusslorna (medsols) till stopp.

### 3.2 INSTÄLLNING AV ÖGONAVSTÅNDET

För att se en enda rund bild, vrid kikarhalsarna tills inga störande skuggor är synliga.



### 3.3 FOKUSERING

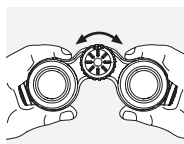

Genom att vrida fokuseringsringen kan du ställa in skärpan på föremål på mycket nära håll (se tekniska data) och upp till oändligt.

### 3.4 DIOPTRI JUSTERING

För att åstadkomma maximal bildkvalitet, bör man korrigera eventuell skillnad mellan höger och vänster öga.

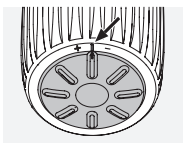

När synförmågan är lika på båda ögonen: Dioptrijämningen är inställd till „Noll“.

När ögonen har olika synförmåga:

1. Titta genom det vänstra okularet med det vänstra ögat och vrid fokuseringsringen så att föremålet du tittar på är skarpt.
2. Titta nu med höger öga genom höger okular på samma objekt och ställ med dioptrijämningen in optimal bildskärpa. Tryck sen på dioptrijusterings- på fokuseringshjulet och vrid den åt höger eller vänster tills bilden är skarp.

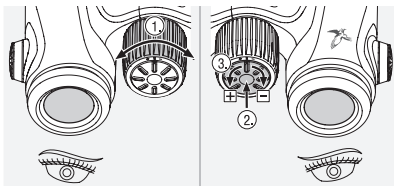

## 4. OBJEKTIVSKYDDETS MONTERINGSANVISNING

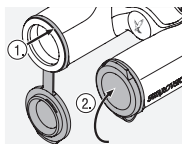

## 5. SKÖTSEL OCH UNDERHÅLL

### 5.1 RENGÖRINGSDUK FÖR LINS

Med den här duken av mikrofiber för linsrengöring kan du rengöra även den känsligaste av glasytor. Duken är idealisk för rengöring av objektivlinser, okular och glasögon. Håll duken ren, eftersom linsytan kan skadas av smuts. Du behöver bara tvätta den i ljummet tvålatten och låta den lufttorka. Använd den endast för rengöring av glasytor.

### 5.2 RENGÖRING

Vi fäster stor vikt vid att säkerställa att alla element och ytor är mycket lätta att rengöra.

**Rengöra optiken.** Håll glasytorna fria från smuts, olja och fett för att säkerställa att kikaren behåller sin optiska kvalitet länge. Borsta först bort större smutspartiklar med en borste avsedd för optiska linser. Andas sedan lätt på linsen och polera den med rengöringsduken för att få bort de sista spåren av orenheter. Om den är mycket smutsig (t.ex. sandig) kan de vridbara ögonmusslorna skruvas ur helt, så att de lätt kan rengöras.

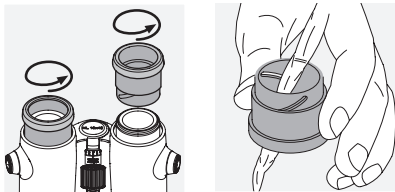

**Rengöring av skyddshöljet.** Använd den medföljande tvål- och borstsatsen. Stäng okularets och objektivets skydd. Fukta borsten och applicera tvålen med cirkelrörelser för att försiktigt rengöra höljet. Skölj kikaren med rent vatten och torka den varsamt. Om optiken blir blöt ska du badda den torr med en ren duk för att förhindra repor. Skölj borsten noggrant och låt tvål- och borstsatsen torka.

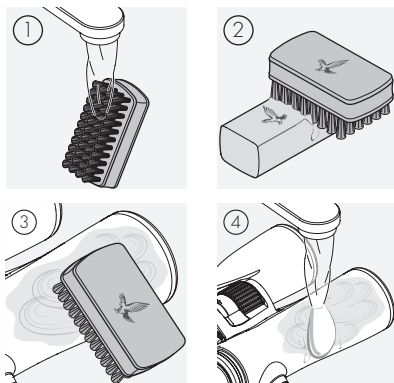

#### Observera:

Om du rengör kikaren utomhus ska du säkerställa att tvålvattnet inte förorenar vattnets naturliga kretslopp.

### 5.3 FÖRVARING



Förvara kikaren i väskan på en väl ventilerad plats.

Om kikaren är våt måste den torkas först.

I tropiska miljöer eller i miljöer med hög luftfuktighet är det bäst att förvara kikaren i en lufttät behållare tillsammans med ett fuktabsorberande medel (t.ex. kiselgel).

## 6. SÄKERHETSFÖRESKRIFTER



Titta aldrig direkt mot solen med instrumentet! Dina ögon kan ta skada!



Titta aldrig genom instrumentet medan du går! Du kan missa något hinder!

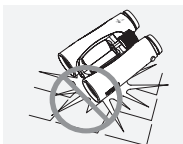

Skydda ditt instrument mot stotar.

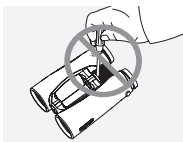

För att garantier skall gälla skall man utföra service och reparationer hos SWAROVSKI OPTIK Absam (Austria) eller SWAROVSKI OPTIK North America.

## GARANTI

Denna produkt från SWAROVSKI OPTIK är ett högkvalitetsinstrument, som vi beviljar globala garanti- och goodwilltjänster för. Mer information finns på:

[https://swarovs.ki/general\\_warranty](https://swarovs.ki/general_warranty)



Samtliga angivna specifikationer är typiska värden.

Ändringar i utförande och leverans samt tryckfel förbehålles.



KIITÄMME SINUA  
SWAROVSKI OPTIK  
TUOTTEEN VALINNASTA.  
JOS SINULLA ON  
KYSYTTÄVÄÄ, OTA  
YHTEYTTÄ SWAROVSKI  
OPTIK JÄLLEENMYYJÄÄSI  
TAI SUORAAN MEIHIN  
SWAROVSKIOPTIK.COM.

## 1. KATSAUS

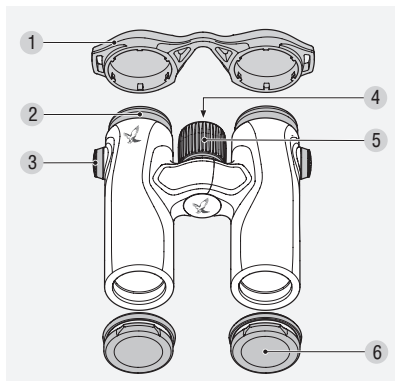

- |                           |                     |
|---------------------------|---------------------|
| 1 Okulaarisuojus          | 4 Diopterin tasaus  |
| 2 Kierrettävät okulaarit  | 5 Tarkennus         |
| 3 Hihnan liittimen suojus | 6 Objektiivisuojaus |

CL Companion mallien mukana toimitetaan lisäksi: Kantolaukku, kantohihna tai sivukan-tohina (mallista riippuen), linsin puhdistus-pyyhe, saippua, harja.

Hihna ei ole toimitettaessa kiinnitettynä CL Companion mallien. Voit tarpeen mukaan kiinnittää hihnan tai lisävarusteita nopeasti ja helposti.

## 2. HIHNAN KIINNITTÄMINEN



Paina painiketta sisäänpäin ja kierrä sitä vastapäivään (90°).

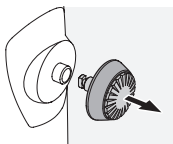

Vedä painike ulos.

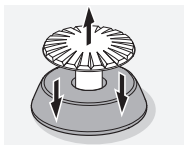

Irrota tappi renkaasta.

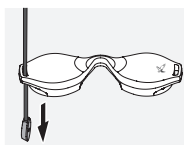

Kun haluat kiinnittää okulaarin suojakannen, vedä hihna ensin suojuksessa olevan lenkin läpi.

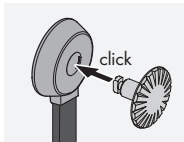

Paina tappia nauhaan, kunnes se naksahdattaa.

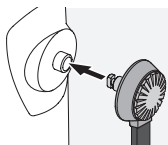

Aseta painike kiikareissa sitä varten olevaan kohtaan.



Paina tappia lujasti ja käännä sitä jonkin verran myötäpäivään, kunnes kuulet naksahduksen.

### Huomautus:

Jos tappia ei voi enää kiertää painamatta sitä, se on kiinnittynyt kunnolla paikalleen.

## 3. KÄYTTÖ

### 3.1 KIERRETTÄVIEN OKULAARIEN SÄÄTÖ

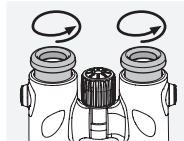

#### Käyttö ilman silmälaseja:

Käännä silmäkappale vastapäivään kokonaan ulos.

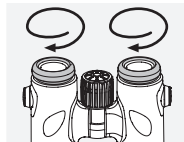

#### Käyttö silmälasien kanssa:

Käännä silmäkappaleet myötäpäivään kokonaan sisään.

### 3.2 SILMÄVÄLIN SÄÄTÖ

Jotta kohde näkyisi yhtenä pyöreänä kuvana, käännä kiikarin kahta puoliskoaa siten, että häiritseviä varjoja ei esiinny.



### 3.3 TARKENNUS



Säätöpyörän avulla voidaan säätää kiikarin polttoväliä kohteeseen sopivaksi, vähimmäisetäisyydestä (ks. tekniset tiedot) aina äärettömään asti.

### 3.4 SILMIEN VÄLISEN VOIMAKKUUSERON KORJAAMINEN

Jotta kuva saadaan optimaalisen tarkaksi, on oikean ja vasemman silmän välinen näöntarkkuuden ero korjattava.

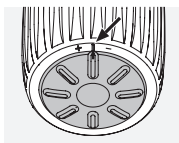

Jos molemmissa silmissä sama näkökyky: Diopterin tasaus on asetettu nollaan.

Jos silmien näkökyvyssä on ero:

1. Katso vasemmalla silmällä vasemmasta okulaarista ja tarkenna tarkennuspyörästä valittuun kohteeseen.
2. Katso nyt oikealla silmällä oikean okulaarin läpi samaan kohteeseen ja säädä diopterin tasauksen avulla optimaalinen kuvantarkkuus. Paina diopterin tasaus tarkennuspyörään ja käännä sitä oikealle tai vasemmalle kunnes kuva on terävä.

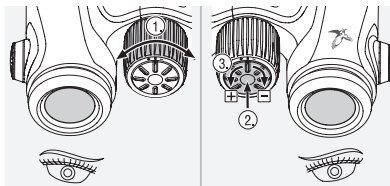

## 4. OBJEktiivISUOJUKSEN ASENNUSOHJE

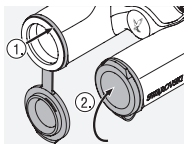

## 5. HUOLTO JA KUNNOSSAPITO

### 5.1 LINSSIN PUHDISTUSLIINA

Toimitukseen kuuluvalla mikrokuituisella linssien puhdistusliinalla voidaan puhdistaa herkimmätkin lasipinnat. Se soveltuu objektiivin linssien, okulaarien ja silmälasien puhdistamiseen. Pidä liina puhtaana, sillä lika voi vahingoittaa linssin pintaa. Pese se haalealla saippuavedellä ja anna kuivua itsekseen. Käytä sitä vain lasipintojen puhdistukseen.

### 5.2 PUHDISTUS

Olemme halunneet varmistaa, että kaikki elementit ja pinnat ovat helposti puhdistettavissa.

**Optiikan puhdistus.** Kiikareiden käyttöikää pidennetään pitämällä lasipinnat puhtaina liasta, öljystä ja rasvasta. Poista ensin suurimmat likahiukkaset linssiharjalla. Poista jäljellä oleva lika henkäisemällä kevyesti linssiin ja kiillottamalla puhdistusliinalla. Jos se on hyvin likainen (esim. hiekkainen), käännettävät silmäsuppilot voidaan irrottaa kokonaan puhdistamisen helpottamista varten.

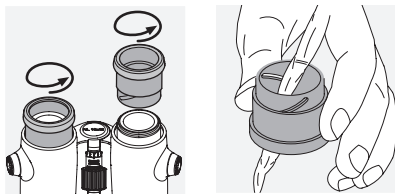

**Suojakotelon puhdistus.** Käytä toimitukseen kuuluvaa saippuaja harjasarjaa. Sulje okulaari- ja objektiivisuojat. Kostuta harja ja puhdistakotelo varovasti levittämällä saippuua pyöriin liikkein. Huuhtelee kiikarit puhtaalla vedellä ja kuivaa huolellisesti. Jos optiikka kastuu, painele kuivaksi puhtaalla liinalla, jotta optiikka ei naarmuunnu. Huuhtelee harja perusteellisesti ja jätä saippuaja harjasarja kuivumaan.

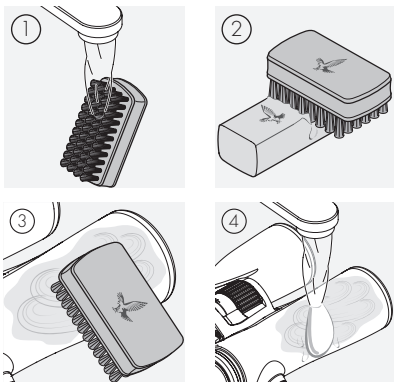

#### Huomio:

Jos puhdistat kiikarit ulkona, varmista, että saippuavettä ei pääse vesistöihin.

### 5.3 SÄILYTYKSI

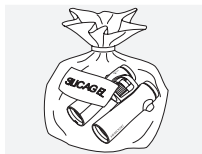

Pidä kiikarit niiden pussissa tilassa, jossa on hyvä ilmanvaihto.

Jos kiikarit ovat märät, ne on kuivatava ensin.

Trooppisilla alueilla tai paikoissa, joissa on korkea ilmankosteus, kiikareita on paras säilyttää ilmatiiviissä säiliössä, jossa on kosteutta imevää ainetta (kuten silikaageiliä).

## 6. HUOLEHDI TURVALLISUUDESTASI

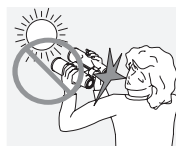

Älä koskaan katso kiikarilla suoraan auringoon. Se voi vahingoittaa silmiä.



Älä käytä kiikaria kun kävelet. Voit törmätä johonkin.

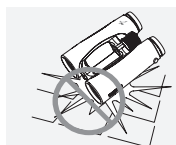

Suojaa kiikari kolhuilta ja hiekanjyviltä.

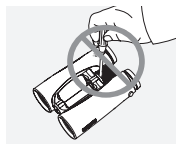

Korjaus ja huolto tapahtuu ainoastaan SWAROVSKI OPTIK Absam (Austria) tai SWAROVSKI OPTIK North America toimesta.

Kaikki huolto- ja korjaustyöt muilla kuin alkuperäisillä varaosilla voivat vaikuttaa takuuseen.

## TAKUU

Tämä SWAROVSKI OPTIKin tuote on korkealaatuinen instrumentti, johon sisältyvät maailmanlaajuinen takuu ja lisäpalvelut. Lisätietoja on osoitteessa: [https://swarovs.ki/general\\_warranty](https://swarovs.ki/general_warranty)



TAK FOR, AT DU HAR  
VALGT DETTE PRODUKT  
FRA SWAROVSKI OPTIK.  
I TILFÆLDE AF SPØRGSMÅL  
BEDES DU HENVENDE  
DIG TIL DIN FORHANDLER  
ELLER DIREKTE TIL OS PÅ  
SWAROVSKIOPTIK.COM.

Kaikki annetut tiedot ovat tyypillisiä arvoja.

SWAROVSKI OPTIK pidättää oikeuden suunnittelun ja toimituksen muuttamiseen. SWAROVSKI OPTIK ei hyväksy mitään vastuuta painovirheistä.

## 1. OVERSIGT

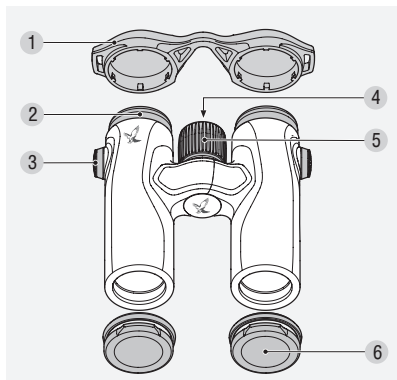

- |                            |                              |
|----------------------------|------------------------------|
| 1 Okularbeskyttelsesdæksel | 4 Dioptrisk justeringsområde |
| 2 Drejeligt øjestykke      | 5 Fokuseringshjul            |
| 3 Remforbindelsesdæksel    | 6 Objektivbeskyttelsesdæksel |

Desuden leveres CL Companion med: Bæretaske, bærerem eller sidebærerem (alt efter variant), linseklud, sæbe, børste.

Ved levering er remmen ikke monteret til CL Companion. Du kan nemt og hurtigt montere remmen eller specialtilbehør.

## 2. MONTERING AF REMMEN



Tryk knappen ind, og drej den imod urets retning (90°).

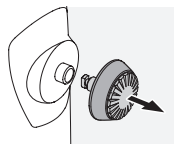

Træk knappen ud.



Tag pinden ud af ringen.

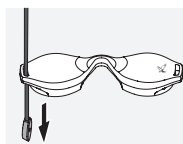

For at montere okularbeskyttelsesdækslet skal du først trække remmen gennem dækslets øsken.

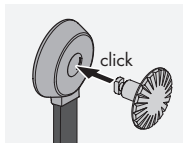

Pres pinden ind i ringen, til den klikker.

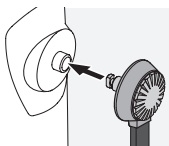

Indsæt knappen i den angivne position på kikkerten.



Pres pinden helt ind, og drej den en smule i urets retning, til det klikker.

#### Henvisning:

Hvis pinden ikke kan drejes længere uden at presse den, betyder det, at den er monteret sikkert.

## 3. BETJENING

### 3.1 INDSTILLING AF ØJESTYKkerne, DER KAN DREJES

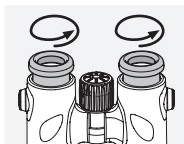

Anvendelse uden brille:

Drej øjestykkerne helt ud mod uret.

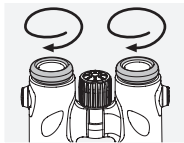

Anvendelse med brille:

Drej begge øjestykker ind (med uret) indtil anslaget.

### 3.2 INDSTILLING AF ØJENAFSTANDEN

For at se et eneste rundt billede skal du bøje begge kikkertens halvdele sammen, indtil der ikke længere optræder forstyrrende skygger.



### 3.3 INDSTILLING AF BILLEDSKARPHEDEN



Ved at dreje på fokuseringshjulet kan du stille skarpt på et ethvert objekt fra den korteste indstillingsafstand (se det tekniske datablad) til uendeligt.

### 3.4 DIOPTRISK JUSTERINGSOMRÅDE

For at opnå en optimal billedkvalitet skal den eventuelt divergerende synsevne på den venstre og det højre øje udlignes.



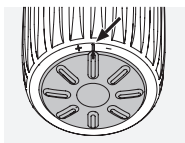

Anvendelse ved ens synsevne på begge øjne:  
 Det dioptriske justeringsområde er nulstillet.

Anvendelse ved forskellig synsevne på begge øjne:

1. Kig med det venstre øje gennem det venstre okular og indstil billedskarpheden for et udvalgt objekt med fokuseringshjulet.
2. Se nu med højre øje gennem højre okular på den samme genstand, og indstil på den optimale billedskarphed ved hjælp af det dioptriske justeringsområde. Dernæst skal du trykke på dioptriske justering på fokuseringshjulet og dreje dette mod højre respektive mod venstre indtil billedet er skarpt.

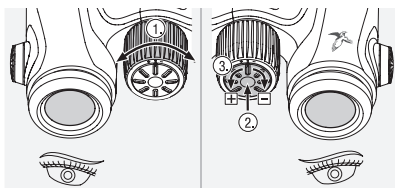

## 4. MONTAGEVEJLEDNING FOR BESKYTTELSESDÆKSLET TIL OBJEKTIVET

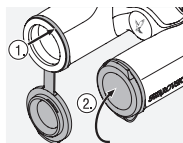

## 5. PLEJE OG VEDLIGEHOLDELSE

### 5.1 OBJEKTIVRENGØRINGSKLUD

Med den medfølgende mikrofiberklud kan du rengøre selv de mest følsomme glasoverflader. Den er ideel til objektiver, okularer og briller. Hold kluden ren, da snavs kan beskadige objektivets overflade. Vask den kun i lunkent sæbevand, og lad den lufttørre. Må kun bruges til rengøring af glasoverflader.

### 5.2 RENGØRING

Vi lægger stor vægt på at sikre, at alle elementer og overflader er yderst rengøringsvenlige.

**Rengøring af optikken.** For at sikre din kikkerts fremragende optik bør glasoverfladerne holdes fri for snavs, olie og fedt. Børst først store snavspartikler af med en børste til optiklinser. Ånd derefter forsigtigt på linsen, og polér det med rengøringskluden for at fjerne resterende snavs. Hvis det er meget snavset (f.eks. af sand), kan de drejelige øjestykker skrues helt af, hvilket gør rengøringen yderst nem.

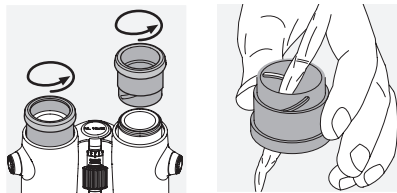

**Rengøring af beskyttelseshuset.** Brug sæbe- og børstesættet (medfølger). Luk dækslerne på okular- og objektivlinserne. Fugt børsten, og påfør sæben med cirkelbevægelser for at rengøre huset nænsomt. Skyl kikkerten med rent vand, og tør den forsigtigt. Hvis optikken bliver våd, skal den tørres med en ren klud for at forhindre ridser. Skyl børsten grundigt, og lad sæbe- og børstesættet tørre.

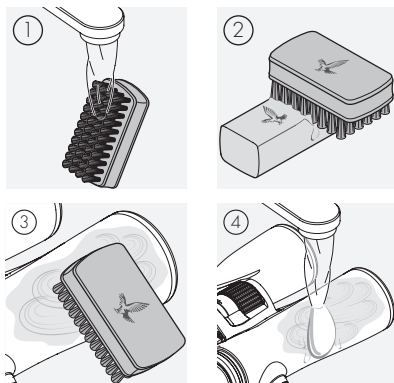

**Bemærk:**

Hvis du rengør din kikkert udendørs, skal du sørge for, at sæbevandet ikke forurener det naturlige vandkredsløb.

**5.3 OPBEVARING**



Opbevar din kikkert i tasken på et godt ventileret sted. Hvis kikkerten er våd, skal den tørres af før opbevaring.

I tropiske områder eller på steder med høj luftfugtighed er det bedst at opbevare kikkerten i en lufttæt beholder med et fugtabsorberende middel (f.eks. silikagel).

## 6. FOR DIN SIKKERHED



Kig ikke ind i solen med kikkerten! Det kan medføre, at dine øjne tager skade!



Brug ikke kikkerten, når du går! Du kan ellers have forhindringer!

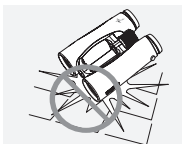

Beskyt din kikkert mod stød.

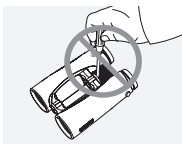

Reparation og servicearbejde må kun udføres af SWAROVSKI OPTIK Absam (Austria) eller SWAROVSKI OPTIK North America og enhver form for arbejde af ikke-autoriserede parter medfører at garantien bortfalder.

## GARANTI

Dette produkt fra SWAROVSKI OPTIK er et instrument af høj kvalitet, som vi yder globale garanti- og goodwilltjenester til. Du kan få flere oplysninger på: [https://swarovs.ki/general\\_warranty](https://swarovs.ki/general_warranty)



Alle angivne specifikationer er typiske værdier.

Der tages forbehold for ændringer i udførelse og levering samt trykfejl.

МЫ БЛАГОДАРИМ ВАС  
ЗА ВЫБОР ИЗДЕЛИЯ  
ОТ SWAROVSKI ОПТИК.  
ЕСЛИ У ВАС ВОЗНИКНУТ  
ВОПРОСЫ, ПОЖАЛУЙСТА,  
ОБРАЩАЙТЕСЬ К  
НАШЕМУ ДИЛЕРУ В  
ВАШЕМ РЕГИОНЕ ИЛИ  
НЕПОСРЕДСТВЕННО НА  
SWAROVSKIОPTIK.COM.

## 1. ОБЗОР

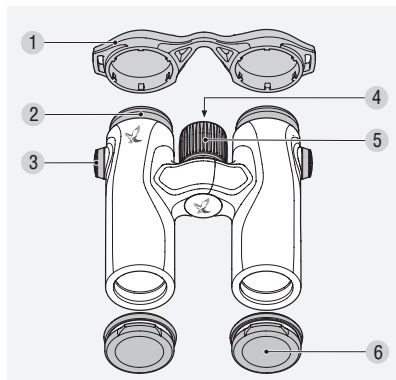

- |                           |                                |
|---------------------------|--------------------------------|
| 1 Защитная крышка окуляра | 4 Интервал диоптрийной наводки |
| 2 Наглазник               | 5 Маховик фокусировки          |
| 3 Крышка разъема ремня    | 6 Защитная крышка объектива    |

Комплектация бинокля CL Companion:  
сумка, ремень для переноски или боковой  
ремень для переноски (в зависимости от  
версии), чистящая салфетка, салфеткой  
для очистки, мылом и щеткой.

На момент поставки ремень к биноклю  
CL Companion не пристегнут. Быстро  
прикрепить ремень или другие аксессуары  
не составляет труда.

## 2. ПРИКРЕПЛЕНИЕ РЕМНЯ



Вдавить кнопку внутрь и повернуть ее против часовой стрелки (90°).

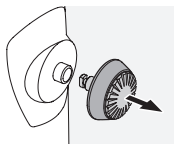

Вытянуть кнопку.



Вытащить штифт из кольца.

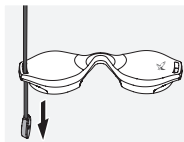

Для установки защитной крышки окуляра сначала затяните ремень через ушко крышки.

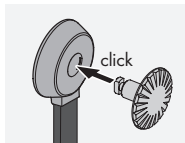

Защелкнуть штифт на ремне.

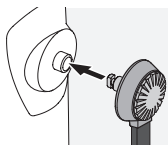

Вставить кнопку в выбранном положении на бинокле.



Плотно прижать штифт и повернуть его немного по часовой стрелке до щелчка.

### Примечание:

Если штифт без нажима больше повернуть нельзя, значит, он зафиксировался.

## 3. ЭКСПЛУАТАЦИЯ

### 3.1 РЕГУЛИРОВКА НАГЛАЗНИКОВ

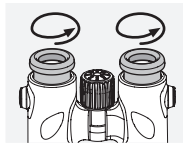

При использовании без очков:

Выверните до упора наглазники, вращая их против часовой стрелки.

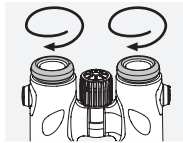

При использовании в очках:

Вращайте оба наглазника (по часовой стрелке) до упора.

### 3.2 РЕГУЛИРОВКА МЕЖРАЧКОВОГО РАССТОЯНИЯ

Для получения изображения в одной окружности необходимо разводить окуляры до получения изображения без теней и помех.



### 3.3 НАСТРОЙКА РЕЗКОСТИ ИЗОБРАЖЕНИЯ

Вращая маховик фокусировки, Вы можете выполнить фокусировку на объект от самого минимального расстояния (см. техническую спецификацию) до бесконечности.



### 3.4 ДОПОЛНИТЕЛЬНАЯ ФОКУСИРОВКА

Для получения оптимального качества отображения наблюдаемого объекта иногда требуется дополнительная фокусировка с учетом оптической резкости.

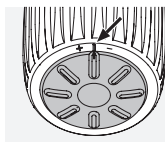

Использование прибора людьми без аметропии левого и правого глаза:

Диоптрийная коррекция установлена на „ноль“.

Использование прибора с аметропией левого и правого глаза:

1. Посмотрите левым глазом в левый окуляр и настройте с помощью маховика фокусировки необходимую резкость наблюдаемого объекта.
2. Теперь посмотрите правым глазом через правый окуляр на тот же объект и с помощью устройства диоптрийной коррекции наведите оптимальную резкость. Для этого нажмите на устройство диоптрийной коррекции на маховике фокусировки и поворачивайте его вправо или влево, пока изображение не станет резким.

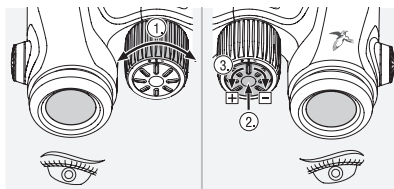

## 4. ИНСТРУКЦИЯ ПО УСТАНОВКЕ ЗАЩИТНОЙ КРЫШКИ ОБЪЕКТИВА

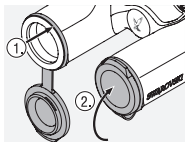

## 5. УХОД И ОБСЛУЖИВАНИЕ

### 5.1 САЛФЕТКА ДЛЯ ОЧИСТКИ ОПТИКИ

Прилагаемой салфеткой из микрофибры можно очищать даже самые чувствительные поверхности стекол. Она идеально подходит для объективов, окуляров и очков. Салфетка для оптики должна быть чистой, поскольку ее загрязнения могут повредить поверхность линз. Просто постирайте ее в теплой мыльной воде и высушите на воздухе. Используйте ее только для очистки поверхностей стекол.

### 5.2 ОЧИСТКА

Мы делаем все возможное, чтобы обеспечить легкую очистку всех элементов и поверхностей.

**Очистка оптики.** Для длительного сохранения превосходных оптических характеристик вашего бинокля поддерживайте поверхности оптических элементов в чистоте, не допуская попадания на них грязи, жира и масла. Сначала удалите крупные частицы кистью для оптики. Затем подышите на поверхность и отполируйте ее чистой салфеткой для удаления оставшегося загрязнения. В случае сильного загрязнения (например, песком) можно полностью открутить опускающиеся наглазники, чтобы максимально упростить процесс очистки.



**Очистка корпуса.** Используйте набор из мыла и щетки (входит в комплект поставки). Закройте крышками окуляры и объективы. Смочите щетку, намыльте ее и протрите корпус круговыми движениями для бережной очистки. Промойте бинокль чистой водой и тщательно высушите. Если оптика стала влажной, протрите ее насухо чистой тканью, чтобы не поцарапать. Хорошо промойте щетку и высушите набор из мыла и щетки.

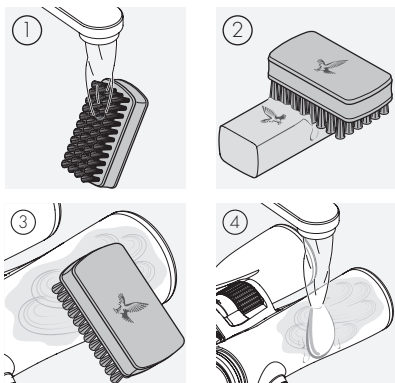

#### Примечание:

Если вы чистите бинокль не в помещении, убедитесь в том, что мыльная вода не внесет загрязнений в естественный водный цикл.

### 5.3 ХРАНЕНИЕ



Храните бинокль в прилагаемой сумке, в хорошо проветриваемом месте.

Если бинокль влажный, то сначала его необходимо высушить.

В тропических районах или в областях с высокой влажностью воздуха лучше хранить его в герметичном контейнере с влагопоглотителем (таким как силикагель).

## 6. ДЛЯ ВАШЕЙ БЕЗОПАСНОСТИ



Запрещается направлять бинокль на солнце! Опасно для глаз!



Запрещается смотреть в бинокль при ходьбе! Существует опасность споткнуться о препятствие и упасть!

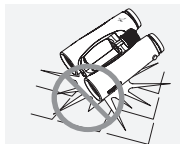

Оберегайте бинокль от ударов.

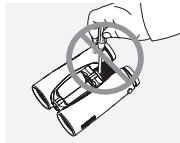

Ремонт и обслуживание должны осуществляться только либо SWAROVSKI OPTIK Absam (Австрия) или SWAROVSKI OPTIK

Северная Америка. Любые работы неуполномоченной стороной приводят к потере гарантии.



## ГАРАНТИЯ

Это изделие SWAROVSKI OPTIK является высококачественным инструментом, на который мы предоставляем международную гарантию изготовителя и добровольную гарантию. Для получения дополнительной информации посетите:  
[https://swarovs.ki/general\\_warranty](https://swarovs.ki/general_warranty)



Все указанные спецификации являются типичными значениями.

Мы оставляем за собой право вносить изменения, касающиеся конструкции и поставки изделий. Мы не несем ответственности за ошибки печати.