

ENGLISH .....	3
РУССКИЙ .....	20
POLSKI .....	37
ČESKY .....	54
SLOVENSKY .....	71
MAGYAR .....	88
HRVATSKI .....	105
SLOVENSKI .....	122
SRPSKI .....	139

WE THANK YOU FOR  
CHOOSING THIS  
PRODUCT FROM  
SWAROVSKI OPTIK. IF YOU  
HAVE ANY QUESTIONS,  
PLEASE CONSULT YOUR  
SPECIALIST DEALER OR  
CONTACT US DIRECTLY AT  
SWAROVSKIOPTIK.COM.

## SPEND ONE MINUTE. EARN ONE YEAR

Register at SWAROVSKIOPTIK.COM to enjoy all the benefits of MY ACCOUNT.

- We will extend the warranty by one year, free of charge.\*
- Keep track of all your SWAROVSKI OPTIK devices and purchase dates.
- If your product requires servicing, we can quickly call up the key information and ensure that we provide fast, efficient assistance.
- You can conveniently initiate repair orders for your registered products.

\*When you register a product, we will extend its warranty in line with our warranty conditions by one year (warranty card also available for download). Electronics are excluded from the extended warranty.

## 1. OVERVIEW

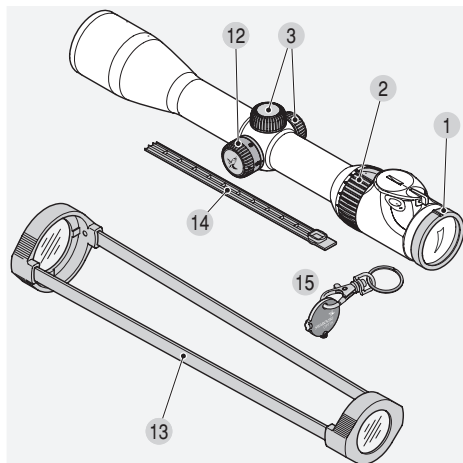

- |   |  |
|---|--|
| 1 Dioptic correction                          | 9 Battery for reticle illumination (button cell CR 2032)   |
| 2 Magnification adjustment ring               | 10 Battery cover   |
| 3 Screw-on cap                                | 11 Spare battery container incl. spare battery             |
| 4 Elevation adjustment turret                 | 12 Parallax turret (depending on model)                    |
| 4.1 Zero point adjustment                     | 13 Transparent scope covers                                |
| 5 Windage adjustment turret                   | 14 SWAROVSKI OPTIK Rail cover                              |
| 5.1 Zero point adjustment                     | 15 Coin opener (for illuminated models and models with BT) |
| 6 Knurled knob                                |  |
| 7 OFF/DAY/NIGHT switch                        |  |
| 8 Brightness control for reticle illumination |  |

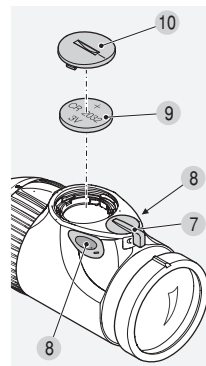
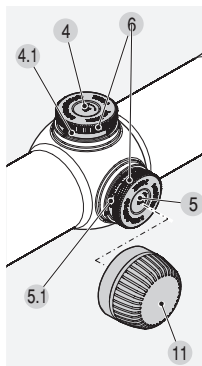

## 2. OPERATION

### 2.1 ADJUSTING THE FOCUS

Simply turn the dioptic correction ring to achieve the best focus for your individual setting of the reticle.

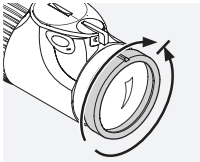

First turn the dioptic correction ring all the way to the left (counter-clockwise) and then to the right, until the reticle is optimally focused. The adjustment ranges depend on the individual

models. Please consult the technical data sheet enclosed.

### 2.2 CHANGING THE MAGNIFICATION

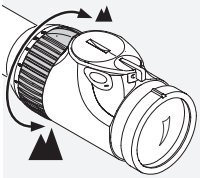

You can set the desired magnification by turning the (stepless) magnification adjustment ring through 180°. The scale on the adjustment ring allows simple and easy reading of the

setting. The soft, ribbed covering of the adjustment ring has a nose for better orientation.

### 2.3 THE RETICLE IN THE SECOND IMAGE PLANE (EYEPIECE IMAGE PLANE)

If the magnification increases, then the reticle remains the same size - the size of the image is increased but not the size of the reticle. Even for large magnifications only a little of the target is covered. The reticle can only be used for estimating the distance to a limited extent.

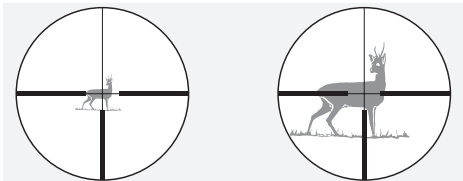

### 2.4 PARALLAX

Your rifle scope is set to be parallax-free without parallax turret at a target distance of 109 yards (100 m). This means that at a distance of 109 yards (100 m), the image of the object aimed at and the image of the reticle are in a single plane.

Please take into consideration:

With shots at distances greater or less than 109 yards (100 m), take care to position the eye carefully central to the scope. This will prevent shifting of the impact point due to parallax errors.

### 2.5 OPERATION OF THE PARALLAX TURRET (DEPENDING ON MODEL)

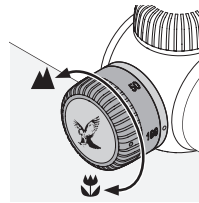

Using the parallax turret, you can adjust the optimum focus for every target distance thus preventing aiming errors due to parallax.

#### a) Quick adjustment

The target distances are printed on the parallax turret from 50 m to  $\infty$ . Turn the parallax turret until the index point indicates the desired distance. The parallax turret also features a detent at 100 m, allowing you to feel when this point has been reached, especially in twilight.

#### b) Precision adjustment

Set the magnification as high as possible and turn the parallax turret until the image appears at its sharpest. Now move the eye backwards and forwards within the range of the exit pupil. If in the process the reticle moves in relation to the image, correct the distance setting until it is no longer possible to discern any difference between the movement of the reticle and the movement of the image.



## 2.6 OPERATING THE RETICLE ILLUMINATION

### 1. OFF/DAY/NIGHT switch

First of all choose between daytime (symbol) and twilight (symbol) illumination by turning the switch to the appropriate position.

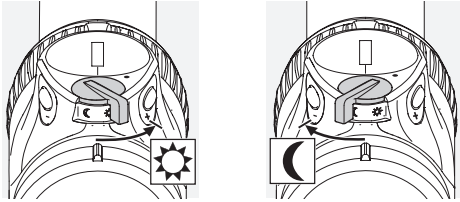

### 2. Brightness adjustment

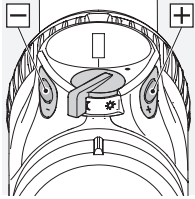

You can now adjust the brightness in the mode selected by means of the +/- button. To quickly find the optimum brightness, the button can remain pressed (sustained pulse). You can make fine adjustments by pressing the buttons once (individual pulse).

### 3. Switching off the illumination

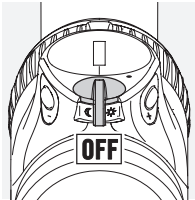

To do this, turn the OFF/DAY/NIGHT switch to the center position.

### 4. Memory function

When turning off the illumination unit, the last brightness setting used for DAY or NIGHT will be stored and automatically activated when the unit is turned on again.

### 5. Automatic shut-off function

The illumination of the unit automatically turns off if no brightness adjustment has been carried out within a period of 3 hours during the day or 5 hours at night.

### 6. SWAROLIGHT

The illuminated Z6i models are equipped with an intelligent tilt sensor. This senses whether or not the rifle scope is in a shooting position and transmits this information to the illumination unit. The rifle scope switches off if the tilt angle exceeds  $70^\circ$  (upwards or downwards), if you position the weapon on the turret at a right angle, for example.

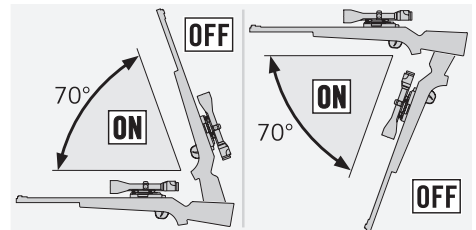

The rifle scope also switches off if the lateral tilt exceeds  $30^\circ$  (if you rest the weapon on your legs, for example).

When the weapon is returned to the shooting position, the illumination automatically switches on.

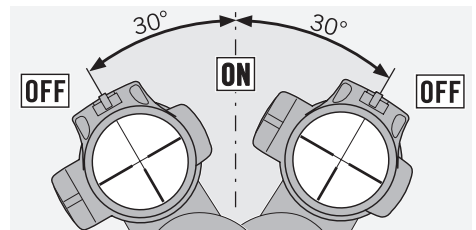

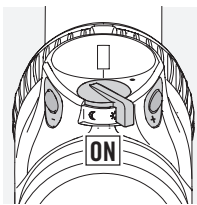

You can also deactivate the SWAROLIGHT function by pressing the +/- keys at the same time for 5 seconds. The illumination point will blink twice to confirm the changeover. The SWAROLIGHT function can be reactivated by repeating this action.

activated by repeating this action.

### 7. Battery power indicator

If the illuminated reticle begins to flash, this signifies that a battery change will soon be needed. The remaining operating time will be a few hours, depending on the brightness adjustment and ambient temperature.

### 8. Changing the battery

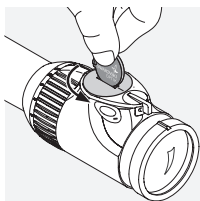

- Turn off the reticle illumination.
- Remove the battery cover with the coin opener provided turning it counter clockwise. With a quarter turn, the cover lifts off its mounting for easy removal.

- Remove the old battery.
- When installing the new battery (type CR 2032) please make sure that the side marked "+" is facing upwards.
- Replace the battery cover by matching the two markings and turning it clockwise a quarter turn.

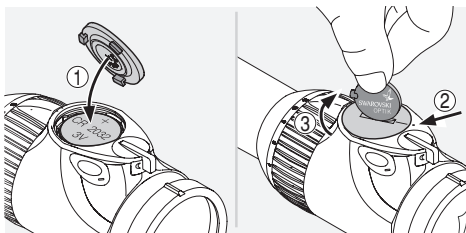

### Batteries



Batteries should not be disposed of in household garbage. For this reason, you are legally obliged to return used batteries. You can dispose of them near your home (e.g. at your retailer or at municipal collection points) free of charge. Batteries are marked with a symbol of a crossed-through garbage container as well as the chemical symbol of the hazardous substance, thus "Cd" for cadmium, "Hg" for mercury and "Pb" for lead. Please help us to protect our environment from damaging pollutants.

### Note:

The last brightness setting stored will be lost when the battery is changed. When turned on, the illumination unit will revert to the medium brightness setting in the day range.

### 9. Battery operating time

Consult the technical data sheet enclosed!

### Attach spare battery container

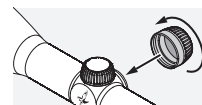
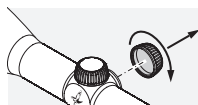

### Battery

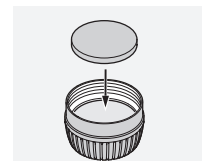
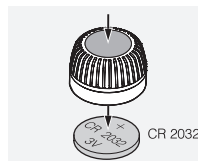

## 2.7 SWAROVSKI OPTIK RAIL COVER (SR VERSION ONLY)

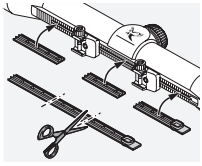

The cover provided serves to protect the exposed rail parts. It may be cut to the required size and pressed into the rail by hand.

# 3. SIGHTING IN THE SCOPE

## 3.1 BASIC ADJUSTMENT

To ensure perfect alignment of the scope to the rifle, have a competent gunsmith mount the scope.

The reticle has been factory-set to the mechanical middle position. Prior to mounting you can check the correct position of the reticle. To do this, unscrew the screw-on caps of the elevation adjustment turret and windage adjustment turret.

Now turn the respective knurled knob of the elevation adjustment turret and windage adjustment turret clockwise until it reaches the stop. Then turn the knurled knob again counter-clockwise until it reaches the stop and count the clicks at the same time. Halve the number of clicks and you will have the exact middle position. Repeat this procedure for the second turret.

### Note:

When mounting the rifle scope onto the rifle, please make sure that you comply with the eye relief specified (see technical data sheet).

## 3.2 ADJUSTING THE SCOPE ON THE RIFLE

If the point of impact of the bullet deviates from the aiming point, this can be easily and precisely corrected by adjusting the elevation turret and the windage turret of the scope.

Regardless of corrections, the middle point of the reticle always stays in the middle of the field of view.

Preparations for sighting the rifle scope in:

Before sighting the rifle scope in, please make sure that the following parameters are set correctly:

- Parallax
- Diopter adjustment
- Level of magnification

To make adjustments, simply unscrew the screw-on caps of the elevation and windage turrets.

*When the shot is low*

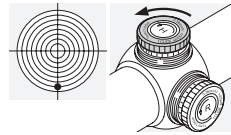

Turn the knurled knob of the elevation turret in the direction of H (counter-clockwise).

*When the shot is high*

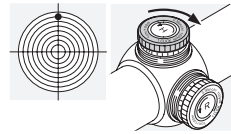

Turn the knurled knob of the elevation turret in the opposite direction to H (clockwise).

*When the shot is to the left*

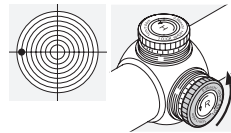

Turn the knurled knob of the windage turret in the direction of R (counter-clockwise).

*When the shot is to the right*

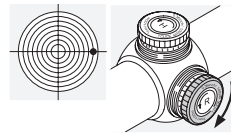

Turn the knurled knob of the windage turret in the opposite direction to R (clockwise).

The impact point correction per click can be taken from the enclosed technical data sheet or the information printed on the elevation or windage adjustment turret of your rifle scope.

### 3.3 ZERO POINT ADJUSTMENT

Once you have aligned the scope to the rifle, you can retain this basic setting. The scale for this is located on the respective knurled knob of the elevation/windage adjustment turret.

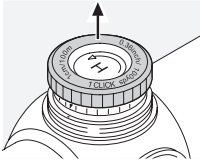

1. Pull the knurled knob upwards.  
In this position the reticle is not adjusted when the knurled knob is twisted.

2. Turn the knurled knob until the zero point of the scale is aligned with the index point on the scope.
3. Pushing the knurled knob back down reengages the reticle adjustment and the knurled knob. Your individual setting is now precisely adjusted as the zero point.

### 3.4 HINTS ON MOUNTING SCOPES

Nowadays, there is an enormous choice of technically advanced rifle scope mounts which allow rifle scopes to be attached securely to firearms.

By using the right tools and amount of effort, desired levels of stability and accuracy can be achieved. Please read the installation instructions provided by the individual manufacturer carefully. These contain detailed information about the appropriate tool to use and a few tips and tricks to make installation easier.

#### Some examples of the instructions include:

- Depending on the type of mount (please read the particular manufacturer's instructions), when fitting the mount base it may be helpful to remove the finish from the contact surfaces, then degrease them and, when screwing the contact surfaces into place for the final time, first coat them with a suitable adhesive.
- If necessary, you could readjust the rings to make sure that the fitting is perfectly centred, e.g. by lapping the rings.

- Also degrease the clamping surfaces and inner sides of the rings and apply a suitable adhesive to at least the lower halves of the rings for complete stability when shooting.

- Please take particular care when adjusting the reticle.

- Eye relief distance:

The correct eye relief distance for the rifle scope can be found in the technical information section. Individual settings and adjustments allow users to achieve an optimum field of view and a comfortable firing position.

- Torque:

Tighten the screws for the rings on both sides to a **maximum 200 Ncm**. This ensures that the tubular bodies are not placed under unnecessary pressure and guarantees accurate, tension-free installation. To obtain the right amount of force, a torque wrench is recommended.

Under no circumstances should the rings be tightened instead of sticking together the bottom halves of the rings, which is an essential step.

SWAROVSKI OPTIK offers its own innovative mounting rail as an alternative to ring mounts. The SWAROVSKI OPTIK rail grips the upper part of the mount with its teeth, guaranteeing complete stability when shooting.

It can also be fitted quickly and easily as a mount without the need for adhesive or drills.

If the right tools are used with the right amount of force and the manufacturer's instructions are followed closely, the rifle scope should require little correction when focusing in to shoot. Use the individual components to obtain the highest levels of accuracy for your chosen firearm/mount/rifle scope combination.

SWAROVSKI OPTIK provides no guarantee that the content of this page is correct, current or complete.

### 3.5 PBC – PERSONALIZED BALLISTIC CAM

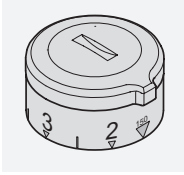

SWAROVSKI OPTIK has developed a personalized ballistic cam (PBC) for all its rifle scopes that are equipped with a ballistic turret. The ballistic cam makes long-range shooting even easier.



BALLISTICPROGRAMS.  
SWAROVSKIOPTIK.COM

## 4. CARE AND MAINTENANCE

### 4.1 CLEANING CLOTH

The special microfibre cloth can be used to clean even the most sensitive glass surfaces. It is suitable for objective lens, eyepieces and spectacles. Please keep the microfiber cloth clean as dirt particles can damage the lens surface. If the cloth is dirty, it may be washed in lukewarm soapy water and allowed to dry naturally. Please use it exclusively for cleaning lens surfaces.

### 4.2 CLEANING

We have designed all elements and surfaces to require very little care. The SWAROCLEAN non-stick outer surface coating makes it much easier to clean objective lenses and eyepiece lenses, especially of any dried-on mineral deposits (e.g. water marks from condensation), insect repellents and tree resin.

To ensure the long-lasting optical brilliance of your rifle scope, you should keep the glass surfaces free from dirt, oil and grease.

To clean the lens, first remove larger particles with an optical lens brush. For the subsequent thorough cleaning we recommend breathing lightly onto the lens and then cleaning it with the moist cleaning cloth. It is recommended to clean the metal parts with a clean, soft cleaning cloth.

### 4.3 STORAGE

You should keep your rifle scope in a well-ventilated, dry, dark place.

If the rifle scope is wet, it must be dried prior to storage.

## 5. SAFETY RECOMMENDATIONS

### 5.1 WARNING!

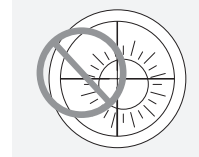

Never use the rifle scope to look at the sun! This will lead to damage to your eyes! Please protect your rifle scope from unnecessary solar radiation.

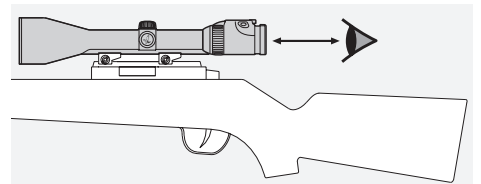

Please note the eye relief distance specified for a mounted rifle scope (see technical data sheet).

## 5.2 GENERAL INFORMATION

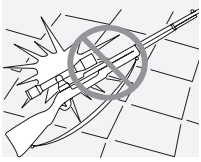

Please protect your rifle scope against knocks.

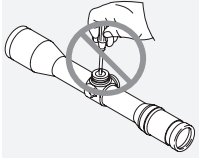

Repair and service work shall only be carried out by either SWAROVSKI OPTIK Absam (Austria) or SWAROVSKI OPTIK North America and any work by non-authorized parties shall render the warranty void.

## 5.3 WATERTIGHTNESS

Thanks to the use of high-quality sealing elements and controlled fabrication processes, our rifle scopes are watertight and gas-tight to a pressure of 0.4 bar or a depth in water of 4.4 yds/4 m. Seal integrity is guaranteed even when the cap has been removed. Nevertheless, careful handling is advised, especially around the turrets.

The scope has been filled with inert gas via the sealing screw located underneath the windage adjustment turret. Please do not loosen the sealing screw or the cover on the underside of the instrument!

## 5.4 COMPLIANCE

More information about compliance can be found at: [http://swarovs.ki/Z6i\\_compliance](http://swarovs.ki/Z6i_compliance)

### WEEE/ElektroG



This symbol indicates that this product must not be disposed of as household waste under the WEEE Directive (Waste Electrical and Electronic Equipment Directive) and national laws. This product must be returned to a dedicated collection site. You can obtain information about collection sites for waste equipment from your local authorities

or from an authorized site for the disposal of waste electrical and electronic equipment. Disposing of this product correctly helps to protect the environment and prevents potential damage to both the environment and human health which could occur if the products are not handled correctly.

All the specifications given are typical values.

We reserve the right to make changes regarding design and delivery. We accept no liability for printing errors.

МЫ БЛАГОДАРИМ ВАС  
ЗА ВЫБОР ИЗДЕЛИЯ  
ОТ SWAROVSKI OPTIK.  
ЕСЛИ У ВАС ВОЗНИКНУТ  
ВОПРОСЫ, ПОЖАЛУЙСТА,  
ОБРАЩАЙТЕСЬ К  
НАШЕМУ ДИЛЕРУ В  
ВАШЕМ РЕГИОНЕ ИЛИ  
НЕПОСРЕДСТВЕННО НА  
SWAROVSKIOPTIK.COM.

## ПОТРАТЬТЕ МИНУТУ. ПОЛУЧИТЕ ГОД

Зарегистрируйтесь на SWAROVSKIOPTIK.COM,  
чтобы использовать все преимущества  
УЧЕТНОЙ ЗАПИСИ.

- Мы бесплатно продлим гарантию на 1 год.\*
- Отслеживайте все ваши устройства SWAROVSKI OPTIK и данные о покупках.
- Если потребуется обслуживание вашего изделия, мы сможем быстро получить ключевую информацию и оказать вам помощь оперативно и эффективно.
- Вы сможете легко создавать заказы на ремонт ваших зарегистрированных изделий.

\*Если вы зарегистрируете изделие, мы продлим срок его гарантийного обслуживания на 1 год (гарантийный талон будет доступен для загрузки). Расширенная гарантия не распространяется на электронные компоненты.

# 1. ОБЗОР

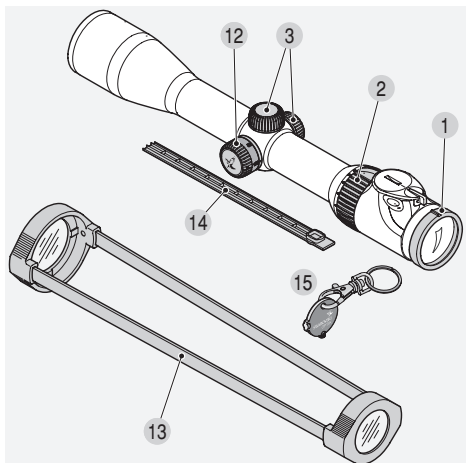

- 1 Диоптрийная коррекция
- 2 Маховик фокусировки
- 3 Крышка
- 4 Корректировка по высоте
- 4.1. Юстировка по нулевой точке
- 5 Боковая коррекция
- 5.1. Юстировка по нулевой точке
- 6 Барабанчик механизма коррекции
- 7 Выключатель ВЫКЛ/ДЕНЬ/НОЧЬ
- 8 Регулятор яркости подсветки прицела Подсветка прицела
- 9 Элемент питания для подсветки прицела [Эл. питания CR 2032]
- 10 Крышка отсека для эл. питания
- 11 Футляр запасным эл. питания вместе с запасной батареей
- 12 Барабанчик для отстройки от параллакса (в зависимости от модели)
- 13 Прозрачные чехлы на прицел
- 14 Чехол SR
- 15 Ключ в виде монеты (для моделей с подсветкой и моделей с ВТ)

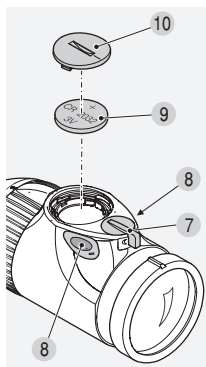
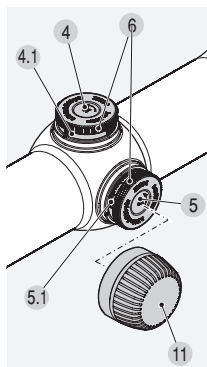

# 2. ФУНКЦИОНАЛЬНЫЕ ЭЛЕМЕНТЫ

## 2.1 ФОКУСИРОВКА

Индивидуальная настройка резкости прицела выполняется путем поворота кольца диоптрийной настройки.

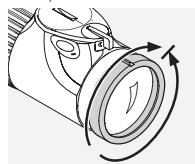

Сначала поверните кольцо влево (против часовой стрелки), затем вправо, пока не будет установлена оптимальная резкость изображения.

Диапазоны коррекции индивидуальны для различных моделей. Обратитесь к прилагаемой спецификации.

## 2.2 НАСТРОЙКА УВЕЛИЧЕНИЯ

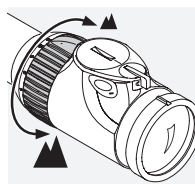

Путем поворота маховика на 180° фокусировки бесступенчато изменяется кратность увеличения.

Благодаря наклонной шкале обеспечивается простое и комфортное считывание значений настройки. Для ориентировки маховик с мягким ребристым покрытием имеет выступ.

## 2.3 ПРИЦЕЛЬНАЯ МАРКА НА ВТОРОЙ (ОКУЛЯРНОЙ) ПЛОСКОСТИ ИЗОБРАЖЕНИЯ

При изменении кратности увеличения прицельная марка не изменяется – увеличивается объект, а не прицельная марка. Даже при большом увеличении цель перекрывается лишь незначительно. Через прицел не представляется возможным определить расстояние до объекта.

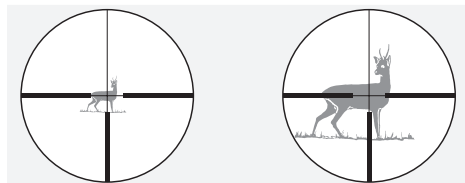



## 2.4 ОТСТРОЙКА ОТ ПАРАЛЛАКСА

Для Вашего прицела без барабанчика для отстройки от параллакса выполнена отстройка от параллакса на расстоянии 100 м. Это означает, что на расстоянии 100 м объект и прицельная марка находятся на одной плоскости.

Имейте в виду:

При прицеливании на расстояние меньше или больше 100 м прицельная марка должна находиться как можно ближе к центру прицела. Это позволит скорректировать смещение точки прицеливания за счет погрешности в результате параллакса.

## 2.5 ВЫПОЛНЕНИЕ ОТСТРОЙКИ ОТ ПАРАЛЛАКСА (В ЗАВИСИМОСТИ ОТ МОДЕЛИ)

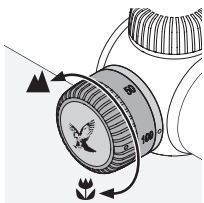

С помощью барабанчика прицельная марка оптимально фокусируется на объект на любом удалении, при этом исключается погрешность вследствие параллакса.

### а) Быстрая настройка

Расстояния до цели обозначены на барабанчике для отстройки от параллакса: от 50 м до  $\infty$ . Поворачивайте барабанчик для отстройки от параллакса до тех пор, пока нужное расстояние не совпадет с индексмаркой. Кроме того, барабанчик отстройки от параллакса фиксируется для расстояния 100 м. Тем самым - прежде всего в сумерках - это положение можно определять на ощупь.

### б) Точная настройка

Установите кратность увеличения на максимальное значение и вращайте барабанчик для отстройки от параллакса до получения максимально четкого изображения. Выполните перемещение окуляра в зоне выходного зрачка. Если прицельная марка перемещается относительно цели, выполните корректировку дистанции до цели, повторяйте указанную регулировку до полного отсутствия перемещения прицельной марки относительно цели.

## 2.6 ИСПОЛЬЗОВАНИЕ ПОДСВЕТКИ ПРИЦЕЛЬНОЙ МАРКИ

### 1. Переключатель ВЫКЛ/ДЕНЬ/НОЧЬ

Сначала выберите режим день (символ) и ночная подсветка (символ) и переведите выключатель в нужную позицию.

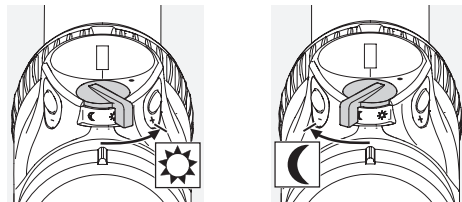

### 2. Настройка яркости

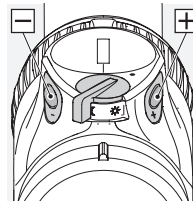

В выбранном режиме имеется возможность регулирования яркости с помощью клавиш +/- . Для быстрого поиска оптимального режима подсветки удерживайте клавишу в нажатом положении (постоянный импульс). Точная настройка осуществляется кратким нажатием на клавишу (одиночный импульс).

### 3. Отключение подсветки

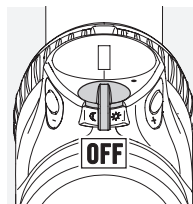

Переведите в выключатель ВЫКЛ/ДЕНЬ/НОЧЬ в центральное положение.

### 4. Функция памяти

При последующем включении устанавливается последний выбранный режим подсветки ДЕНЬ или НОЧЬ.

## 5. Функция автоматического отключения

Если в течение 3 часов в дневное время или 5 часов в ночное время уровень яркости не изменяется, модуль подсветки отключается автоматически.

## 6. SWAROLIGHT

Модели Z6i с подсветкой оснащены новым интеллектуальным датчиком уклона. Он определяет, находится ли оптический прицел в положении, пригодном для стрельбы, и выводит эту информацию на блок подсветки. Оптический прицел отключается, если угол наклона составляет более  $70^\circ$  (вверх или вниз, например, когда вы ставите ружье вертикально на охотничьей вышке).

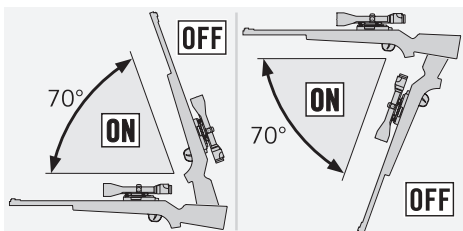

Оптический прицел также отключается при боковом уклоне более  $30^\circ$  (например, когда вы кладете ружье себе на ноги).

Когда ружье снова берется наизготовку, подсветка автоматически включается.

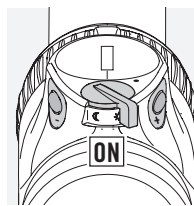
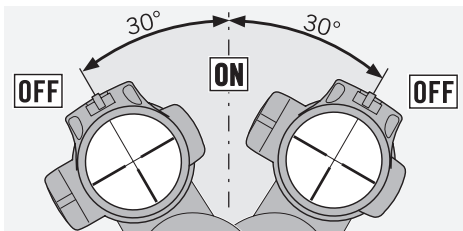

Функцию SWAROLIGHT можно выключить, нажав одновременно кнопки +/- на 5 секунд. Выключение подтверждается двукратным миганием светящейся точки. При повторении этого действия функция

SWAROLIGHT включается снова.

## 7. Индикатор емкости батареи

Если емкость батареи снижена, то прицельная марка начинает мигать. Емкости батареи хватит еще на несколько часов в зависимости от уровня яркости и окружающей температуры.

## 8. Замена батареи

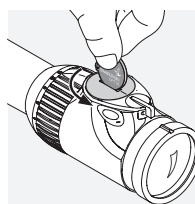

- Отключите модуль подсветки.
- При помощи ключа „монетка“, который входит в комплект, открутите крышку отсека для батареи против часовой стрелки.

При повороте на одну четверть крышка выходит из гнезда и может быть снята.

- Выньте использованную батарею.
- Заменяя батарею (тип CR 2032) обратите внимание на полярность: знак + на батарее должен быть вверх.
- При установке крышки для батареи совместите обе метки, после чего поверните крышку на четверть оборота по часовой стрелке.

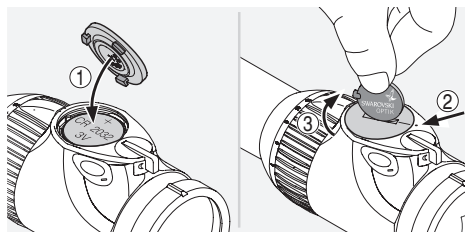

## Батарей



Запрещается выбрасывать элементы питания вместе с бытовыми отходами; по закону, использованные элементы питания необходимо возвращать. От них можно бесплатно избавиться, к примеру, отнеся их в ближайшее отделение розничной торговли или в центр сбора отходов. На элементы питания наносится изображение перечеркнутого мусоросборника, а также химический символ содержащегося в них вредного вещества, а именно: „Cd“ означает кадмий, „Hg“ – ртуть, а „Pb“ – свинец. Защищайте природу от неблагоприятного воздействия вместе с нами.

### Примечание:

При смене батареи последний сохраненный уровень яркости будет утерян. После включения модуль подсветки автоматически устанавливается на среднюю яркость при дневном свете.

## 9. Срок службы батареи

См. прилагаемую спецификацию!

## Установите футляр запасны м эл. питания

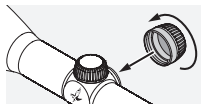
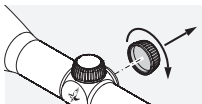

## Батарея

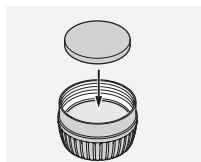
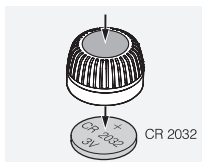

## 2.7 ЗАГЛУШКА ДЛЯ КРЕПЕЖНОЙ ПЛАНКИ SWAROVSKI OPTIK RAIL (ТОЛЬКО ДЛЯ ПРИЦЕЛОВ ВЕРСИИ SR)

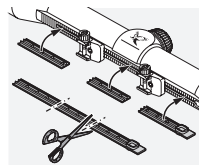

Прилагаемые защитные компоненты служат для предохранения от повреждений открытых участков шины крепления. Детали вырезают по размеру и прижимают рукой в определенных местах крепления.

## 3. ПРИСТРЕЛКА ПРИЦЕЛА

### 3.1 БАЗОВЫЕ НАСТРОЙКИ

Рекомендуется выполнять привязку к цели оптического прицела и установку его на оружие в специализированной мастерской.

Прицельная марка в оптике при поступлении в продажу установлена в середине диапазона поправок. Перед монтажом прицела Вы можете проверить правильность установки прицельной марки. Для выполнения вертикальных и горизонтальных поправок отверните крышку маховика.

Для поправок, боковых и по высоте, вращайте накатный ролик по часовой стрелке до упора. Затем против часовой стрелки до упора, считайте при этом количество щелчков.

Разделите количество щелчков на два, так Вы точно определите среднее положение.

Повторить указанную операцию на другом механизме выверки.

### Примечание:

При установке прицела на ружье убедитесь, что учтено указанное межзрачковое расстояние (см. листок технических данных).

### 3.2 НАСТРОЙКА ПРИЦЕЛА НА ОРУЖИИ

Если точка прицеливания смещена относительно точки попадания, можно внести несложные поправки, выполнив коррекцию прицела по высоте или, соответственно, боковую коррекцию, добываясь точности настройки.

Центр прицельной марки находится всегда в центре по отношению к краю поля зрения.

Подготовка к пристрелке прицела:

Прежде чем пристреливать прицел убедитесь, что выполнены следующие настройки:

- параллакс;
- диоптрическая коррекция;
- кратность увеличения.

Для выполнения вертикальных и горизонтальных поправок отверните крышку маховика.

*Точка попадания ниже точки прицеливания*

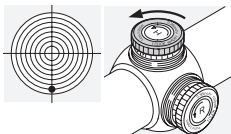

Поверните ролик коррекции по вертикали в направлении стрелки Н - против часовой стрелки.

*Точка попадания выше точки прицеливания*

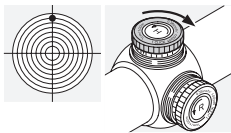

Поверните ролик коррекции по вертикали в направлении, противоположном Н - по часовой стрелке.

*Точка попадания левее точки прицеливания*

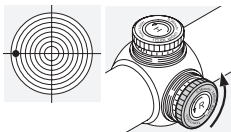

Поверните ролик коррекции по горизонтали в направлении стрелки R - против часовой стрелки.

*Точка попадания правее точки прицеливания*

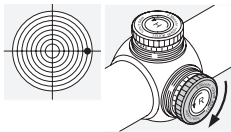

Поверните ролик коррекции по горизонтали в направлении, противоположном R - по часовой стрелке.

Значение шага коррекции указано в технических характеристиках или определяется по маркировке шкалы коррекции прицела.

### 3.3 НАСТРОЙКА НУЛЕВОЙ ОТМЕТКИ

После выполнения привязки оптического прицела к оружию можно зафиксировать начальное положение настроек. Соответствующая шкала находится на маховике вертикальных и горизонтальных поправок.

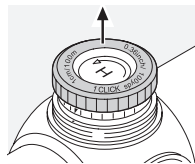

1. Сначала разблокируйте маховик поправок, оттянув его вверх. В этом положении вращение маховика поправок не ведет к смещению прицельной марки.

2. Совместите нулевую отметку шкалы с индексмаркой на теле прицела путем поворота маховика.

3. При однократном нажатии на маховик он вновь совмещается с прицельной маркой. Индивидуальная настройка точки прицеливания считается теперь нулевой отметкой.

### 3.4 СОВЕТЫ ПО УСТАНОВКЕ ПРИЦЕЛОВ

На сегодняшний день представлен широкий выбор усовершенствованных конструкций креплений, позволяющих надежно крепить прицелы на оружии.

Необходимая устойчивость и точность установки обеспечивается с помощью подходящего инструмента и при определенной сноровке. Внимательно изучите указания по монтажу, предоставленные конкретным изготовителем. Там приведена подробная информация о подходящих инструментах, а также полезные советы по оптимальной сборке.

**Некоторые примеры инструкций:**

- В зависимости от типа крепления (ознакомьтесь с конкретными указаниями изготовителя), когда прилаживается база крепления, лучше удалить поверхностный слой краски с контактных поверхностей, затем обезжирить их и перед окончательным привинчиванием контактных поверхностей промазать их подходящим клеем.

- При необходимости можно подрегулировать кольца, чтобы максимально точно выровнять трубчатую часть, например, путем притирки колец.
- Также необходимо обезжирить поверхности прижима и внутренние стороны колец, а также нанести необходимое количество клея хотя бы на нижние половины колец для обеспечения максимальной устойчивости при стрельбе.
- Необходимо особенно аккуратно отрегулировать прицельную марку.
- Фокусное расстояние:

Соответствующее фокусное расстояние для конкретного прицела можно узнать в разделе, где содержится техническая информация.

Индивидуальные настройки позволяют установить оптимальное поле зрения и выбрать удобное положение при стрельбе.

- Момент затяжки:

Винты колец с обеих сторон необходимо затягивать с моментом затяжки **максимум 200 Нсм**. Благодаря этому трубчатые оболочки чрезмерно не сдавливаются, монтаж производится правильно и без пережима. Для контроля момента затяжки рекомендуется использовать динамометрический ключ.

Нижние половины колец нужно состыковать, ни в коем случае нельзя вместо этого просто сжимать кольца. Эта операция очень важна.

Компания SWAROVSKI OPTIK предлагает собственную инновационную монтажную шину как альтернативу крепления колец. Шина производства SWAROVSKI OPTIK захватывает верхнюю часть крепления зубцами, обеспечивая полную устойчивость при стрельбе.

Ее также можно быстро и легко установить в качестве крепления, не используя при этом клей и не просверливая отверстия.

Используя подходящие инструменты, прилагая нужное усилие и точно соблюдая указания изготовителя, можно добиться того, что прицел потребует минимальной коррекции при фокусировке перед выстрелом. Используя отдельные составные элементы, добейтесь максимально возможной точности выбранной комбинации оружия, крепления и прицела.

Компания SWAROVSKI OPTIK не дает гарантии в отношении точности, актуальности и полноты содержимого данной страницы.

### 3.5 PBC – ИНДИВИДУАЛЬНЫЙ БАЛЛИСТИЧЕСКИЙ РЕГУЛЯТОР

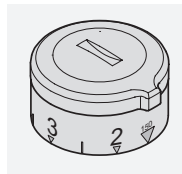

SWAROVSKI OPTIK разработала персональный баллистический регулятор (PBC) для всех своих оптических прицелов, оснащенных баллистической турелью.

Баллистический регулятор значительно упрощает совершение выстрелов на дальние дистанции.



BALLISTICPROGRAMS.  
SWAROVSKIOPTIK.COM

## 4. УХОД И ОБСЛУЖИВАНИЕ

### 4.1 ЧИСТЯЩАЯ САЛФЕТКА

Специальная салфетка из микрофазера предназначена для ухода даже за самыми чувствительными стеклами. Т.е. для протирания объективов, окуляров и очков. Салфетка должна быть чистой, иначе загрязнения на ее поверхности станут причиной повреждения стекол. Стирать салфетку рекомендуется в теплом мыльном растворе с последующей сушкой. Применяйте салфетку только для ухода за стеклами в оптических приборах!

### 4.2 ОЧИСТКА

Конструкция всех элементов и поверхностей изделия обеспечивает легкий уход. Благодаря защите от налипания грязи, обеспечиваемой специальным покрытием наружных поверхностей SWAROCLEAN, чистка объектива и окуляра становится значительно легче, прежде всего при удалении сухих минеральных остатков (например высохших капель воды), защитных средств от насекомых и древесной смолы. Для сохранения оптических свойств оптического прицела в течение продолжительного времени поддерживайте поверхности оптических элементов в чистоте, не допускайте попадания на них жиров и масел.

При загрязнении линз необходимо сначала удалить крупные частицы с помощью специальной кисточки. Для более тщательной очистки рекомендуется слегка подышать на стекло, а затем протереть его чистой салфеткой. Загрязнения на металлической части корпуса также рекомендуется удалять с помощью влажной мягкой ткани.

### 4.3 ХРАНЕНИЕ

Хранить оптический прицел рекомендуется в проветриваемом и темном месте. При попадании влаги на корпус прицел необходимо высушить.

## 5. РЕКОМЕНДАЦИИ ПО БЕЗОПАСНОСТИ

### 5.1 ОСТОРОЖНО!

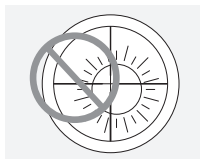

Запрещается направлять прицел на солнце! Опасно для глаз! Без необходимости не оставляйте прицел на солнце на долгое время.

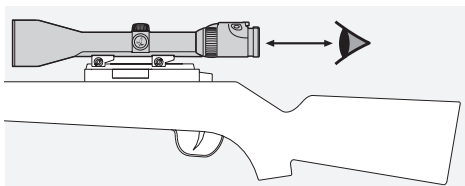

При использовании установленного на оружие прицела соблюдайте заданное расстояние между прицелом и глазом (данные в спецификации).

### 5.2 ОБЩАЯ ИНФОРМАЦИЯ

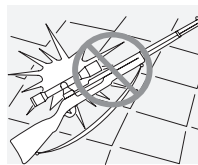

Оберегайте прицел от ударов.

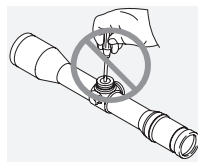

Ремонт и обслуживание должны осуществляться только либо SWAROVSKI OPTIK Absam (Австрия) или SWAROVSKI OPTIK Северная Америка.

Любые работы неуполномоченной стороной приводят к потере гарантии.

### 5.3 ВОДОНЕПРОНИЦАЕМОСТЬ

В прицелах нашего производства используются высококачественные герметизирующие элементы, они не теряют герметичность при давлении в 0,4 бара или на глубине до 4 м. Герметичность обеспечивается и при снятой съёмной крышке. Бережно обращайтесь с оптическим прицелом при выполнении коррекции. Винт, расположенный ниже барабанчика боковой коррекции, закрывает отверстие для наполнения внутреннего пространства прицела инертным газом. Запрещается ослаблять затяжку указанного винта на нижней стороне приспособления!

### 5.4 СОВМЕСТИМОСТИ

Информация по совместимости приведена здесь: <http://swarovski.com/compatibility>

### WEEE/ElektroG



Этот символ указывает на то, что в соответствии с директивой WEEE (директивой ЕС об утилизации отслужившего электронного оборудования) и национальным законодательством данное изделие

нельзя утилизировать вместе с бытовыми отходами. Данное изделие следует сдавать в специальный пункт сбора отходов. Информацию о пунктах сбора отслужившего оборудования можно получить в ответственных коммунальных учреждениях или в авторизованном пункте утилизации электрического и электронного оборудования. Правильная утилизация данного изделия способствует защите окружающей среды и снизит возможный экологический ущерб и вред для здоровья людей, который может возникнуть при неправильном обращении с изделием.

DZIĘKUJEMY ZA  
WYBÓR PRODUKTU  
SWAROVSKI OPTIK.  
JEŚLI MASZ JAKIEŚ  
PYTANIA, SKONTAKTUJ SIĘ  
ZE SWOIM DEALEREM LUB  
BEZPOŚREDNIO Z NAMI:  
SWAROVSKIOPTIK.COM.

Все указанные спецификации являются типичными значениями.

Мы оставляем за собой право вносить изменения, касающиеся конструкции и поставки изделий. Мы не несем ответственности за ошибки печати.

## POŚWIĘĆ MINUTĘ. ZYSKAJ CAŁY ROK

Zarejestruj się na stronie SWAROVSKIOPTIK.COM, aby zyskać dostęp do wszystkich korzyści, jakie zapewnia MY ACCOUNT.

- Wydłużymy twoją gwarancję o rok bez dodatkowych opłat.\*
- Aktualizuj na bieżąco stan wszystkich swoich produktów marki SWAROVSKI OPTIK i rejestruj ich daty zakupu.
- Pozwoli nam to szybko uzyskać najważniejsze informacje i niezwłocznie zapewnić ci sprawną obsługę w sytuacji, gdy twój produkt będzie wymagał serwisowania.
- Możesz łatwo i wygodnie zlecić naprawę swoich zarejestrowanych produktów.

\*Po zarejestrowaniu produktu wydłużymy okres jego ochrony gwarancyjnej zgodnie z naszymi warunkami gwarancji o jeden rok (istnieje również możliwość pobrania karty gwarancyjnej). Wydłużona gwarancja nie dotyczy urządzeń elektronicznych.

## 1. SCHEMAT POGLĄDOWY

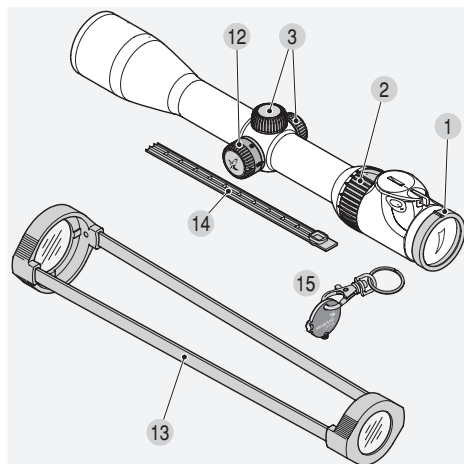

- |   |   |
|---|---|
| 1 Korekcja dioptrii                       | 9 Bateria do podświetlacza krzyża (CR 2032)                   |
| 2 Pierścień regulacji powiększenia        | 10 Pokrywa baterii  |
| 3 Przykręcane kółeczka ochronne           | 11 Pojemnik na zapasową baterię (zawiera baterię)             |
| 4 Regulator położenia krzyża w pionie     | 12 Pokrętko regulacji paralaksy (w zależności od modelu)      |
| 4.1. Ustawienie zerowego położenia krzyża | 13 Przezroczyste osłony lunety                                |
| 5 Regulator położenia krzyża w poziomie   | 14 Osłona na szynę SR (SWAROVSKI OPTIK Rail)                  |
| 5.1. Ustawienie zerowego położenia krzyża | 15 Klucz-moneta (do modeli z podświetleniem i do modeli z BT) |
| 6 Pokrętko                                |   |
| 7 Przelącznik OFF/DZIEŃ/NOC               |   |
| 8 Regulacja jasności podświetlenia krzyża |   |

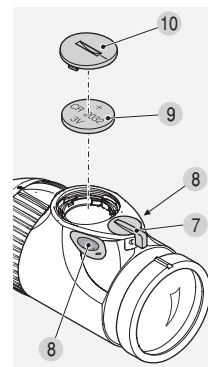
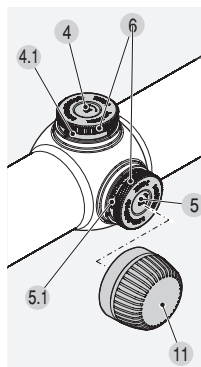



## 2. OBSŁUGA

### 2.1 USTAWIANIE OSTROŚCI

Indywidualne ustawienie ostrości krzyża osiąga się poprzez obrót regulatora dioptrii.

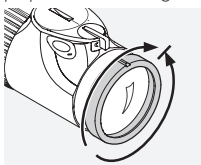

Obrót pokrętło regulacji do oporu w lewo (przeciwnie do ruchu wskazówek zegara) a następnie obrót w prawo aż do uzyskania optymalnej ostrości krzyża. Zakresy regulacji zależą

od modelu. Dokładne informacje znajdują się w danych technicznych.

### 2.2 ZMIANA POWIĘKSZENIA

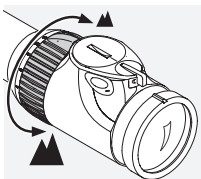

Obracając regulator powiększenia, ustawia się płynnie (bezstopniowo) żądane powiększenie. Nadrukowana skala umożliwia łatwy i komfortowy odczyt wartości

ustawionego powiększenia. Dla lepszej orientacji, pierścień regulacji ma występ.

### 2.3 SIATKA CELOWNICZA NA DRUGIM PLANIE (OKULAROWY PLAN OBRAZU)

Przy powiększeniu wymiary krzyża nie ulegają zmianie – powiększa się obraz. Nawet przy dużych powiększeniach cel jest tylko nieznacznie zasłonięty przez krzyż.

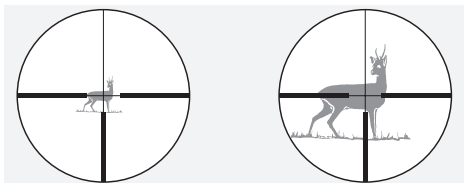

### 2.4 PARALAKSA

Luneta celownicza bez pokrętła paralaksy jest przeznaczona do celowania na odległość 100 m nie występuje wówczas efekt paralaksy.

Proszę zwrócić uwagę na to, że na dystansach większych lub mniejszych niż 100 m, mogą wystąpić małe ruchy krzyża spowodowane błędem paralaksy, jako wynik nieustawienia oka w osi optycznej lunety. Można uniknąć tego błędu, ustawiając oko centralnie w osi lunety.

### 2.5 OBSŁUGA POKRĘTŁA PARALAKSY (W ZALEŻNOŚCI OD MODELU)

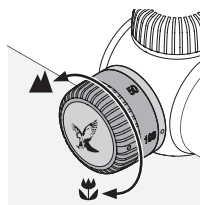

Za pomocą pokrętła paralaksy można ustawić optymalną ostrość dla każdej odległości celowania i uniknąć dzięki temu błędów wynikających z efektu paralaksy.

#### a) Szybka regulacja

Odległość od celu oznaczona jest na pokrętło paralaksy w zakresie od 50 m do  $\infty$ . Obracać pokrętłem paralaksy do momentu, w którym żądana odległość pokryje się z punktem indeksacyjnym. Ponadto pokrętło paralaksy posiada mechanizm zapadkowy ustalający jego położenie odpowiadające odległości 100 m. Dzięki temu użytkownik może wyczuć to położenie – szczególnie o zmierzchu.

#### b) Precyzyjna regulacja

Należy ustawić największe możliwe powiększenie i kręcić pokrętłem paralaksy do osiągnięcia maksymalnej ostrości obrazu. Należy poruszać gałką oczną w jedną i drugą stronę w obrębie żrenicy wyjściowej. Jeżeli krzyż celowniczy porusza się przy tym względem obrazu, należy tak długo regulować ustawienie odległości, aż pomiędzy ruchem krzyża i ruchem obrazu nie będzie żadnej widocznej różnicy.

## 2.6 OBSŁUGA MODUŁU PODŚWIETLENIA SIATKI CELOWNICZEJ

### 1. Przełącznik OFF/DZIEŃ/NOC

Wybierz na początku rodzaj podświetlenia pomiędzy dziennym (rys. po lewej) i zmierzchowym (rys. po prawej) za pomocą przełącznika.

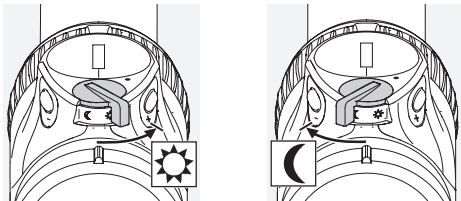

### 2. Ustawianie jasności

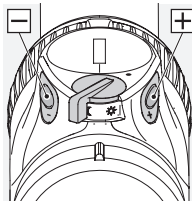

Teraz można ustawić jasność w obrębie wybranego zakresu za pomocą przycisków +/- Aby szybko znaleźć optymalne ustawienie, można przytrzymać przycisk. Aby dokonać dokładnego ustawienia, należy naciskać przyciski pojedynczo.

### 3. Wyłączanie podświetlenia

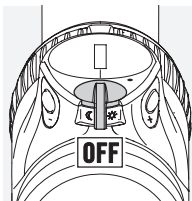

Aby wyłączyć podświetlenie, należy ustawić przełącznik w pozycji centralnej.

### 4. Funkcja pamięci

W momencie wyłączenia ustawienie jasności jest zapamiętywane i będzie takie samo przy ponownym włączeniu.

### 5. Funkcja automatycznego wyłączenia

Jeżeli jasność nie będzie zmieniana przez okres 3 godzin, podświetlenie wyłączy się automatycznie.

### 6. SWAROLIGHT

Modele Z6i z podświetleniem wyposażone są w inteligentny czujnik nachylenia. Jego zadaniem jest rozpoznawanie, czy luneta celownicza ustawiona jest w pozycji gotowości do strzału czy też nie, oraz przekazywanie tej informacji do modułu podświetlenia. Przy kącie nachylenia większym od 70° (w górę lub w dół) luneta celownicza wyłącza się automatycznie (np. gdy myśliwy na ambonie odstawi broń w położenie pionowe).

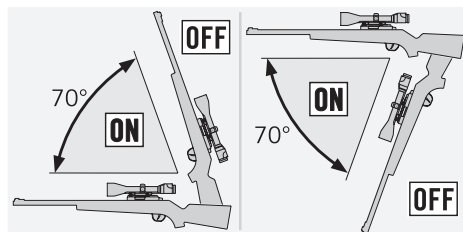

Luneta celownicza wyłącza się również, jeśli kąt jej nachylenia bocznego jest większy niż 30° (np. w sytuacji, gdy myśliwy położy broń u swoich nóg).

Jeśli broń zostanie ponownie ustawiona w pozycji gotowości do strzału, podświetlenie włączy się automatycznie.

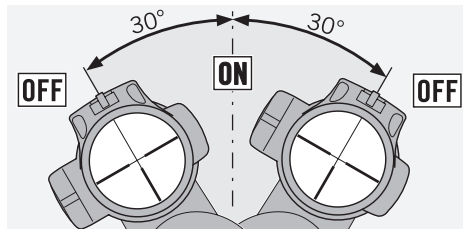

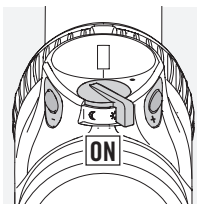

Funkcję SWAROLIGHT można wyłączyć, wciskając jednocześnie przyciski +/- i przytrzymując je przez 5 sekund. Wykonanie tej czynności potwierdzone jest przez dwukrotne mignięcie znaku celowniczego. Aby włączyć ponownie funkcję SWAROLIGHT, należy powtórzyć powyższą czynność.

## 7. Wskaźnik zużycia baterii

Jeżeli podświetlenie krzyża zacznie mrugać, oznacza to, że będzie potrzebna wymiana baterii. Pozostały czas działania wynosi kilka godzin i jest zależny od ustawionej jasności i temperatury otoczenia.

## 8. Wymiana baterii

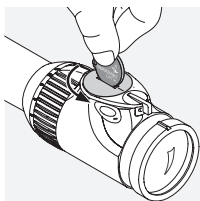

- Wyłącz podświetlenie.
- Odkręcić osłonę wnęki na baterię za pomocą załączonego klucza okrągłego w kierunku przeciwnym do ruchu wskazówek zegara. Po ćwierci obrotu osłona

podnosi się z wnęki podczas wykręcania i można ją wtedy łatwo wyjąć.

- Wyjmij starą baterię.
- Przy wkładaniu nowej baterii (typ CR 2032) zwróć uwagę, czy strona oznaczona znakiem „+” jest skierowana do góry.
- Nałożyć osłonę wnęki baterii w taki sposób, aby obydwa oznakowania się nałożyły, a następnie przekręcić ją o ćwierć obrotu w kierunku zgodnym z ruchem wskazówek zegara.

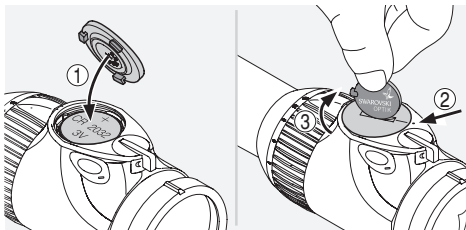

## Baterie



Baterii nie można wyrzucać razem z odpadami domowymi. Z tego powodu, użytkownik jest prawnie zobligowany do zwrotu zużytych baterii. Można się ich pozbyć bezpłatnie w pobliżu domu (np. u sprzedawcy lub w lokalnych punktach zbiórki odpadów). Baterie są oznaczone symbolem przekreślonego pojemnika na śmieci, a także symbolem chemicznym dla substancji niebezpiecznych, a zatem „Cd” dla kadmu, „Hg” dla rtęci i „Pb” dla ołowiu. Pomóż nam chronić środowisko naturalne przed szkodliwymi zanieczyszczeniami.

## Uwaga:

Przy wymianie baterii dochodzi do utraty zapamiętanego natężenia oświetlenia. Po ponownym włączeniu jednostka oświetleniowa uruchamia się ze średnią jasnością w zakresie dziennym.

## 9. Czas działania baterii

Sprawdź w załączonych danych technicznych.

## Pojemnik z zapasową baterią - w wyposażeniu lunety podświetlanej



## Baterie

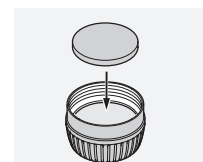
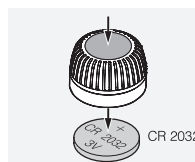

## 2.7 OSŁONA NA SZYNĘ SWAROVSKI OPTIK (TYLKO W WERSJI SR)

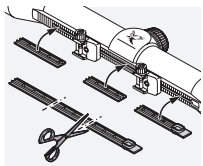

Znajdująca się w zestawie osłona służy do ochrony widocznych elementów szyny. Może zostać przyścięta do odpowiedniego rozmiaru i wciśnięta dłońią w szynę.

# 3. PRZESTRZELANIE BRONI Z LUNETĄ

## 3.1 USTAWIENIA PODSTAWOWE

Aby zapewnić perfekcyjną współpracę lunety z bronią, wykonanie montażu należy bezwzględnie zlecić wykwalifikowanemu rusznikarzowi.

Fabrycznie krzyż lunety ustawiony jest mechanicznie w położeniu środkowym. Przed montażem lunety można sprawdzić prawidłowość położenia krzyża. W tym celu należy odkręcić i zdjąć osłony pokręteł regulacji krzyża w pionie i w poziomie i obrócić je do oporu, zgodnie z ruchem wskazówek zegara. Następnie obróć pokrętła z powrotem do zatrzymania, jednocześnie licząc kliknięcia. Połowa liczby kliknięć stanowi dokładnie środkowe położenie. Powtórz tą procedurę dla drugiej regulacji.

### Uwaga:

Podczas montażu lunety na karabinie, proszę się upewnić, że odległość od oka jest zgodna z określoną w warunkach technicznych (proszę zob. parametry techniczne).

## 3.2 USTAWIANIE LUNETY NA BRONI

Gdy punkt trafienia nie pokrywa się z punktem celowania można to bardzo prosto i precyzyjnie skorygować poprzez regulacje w pionie i w poziomie.

Niezależnie od poprawek siatki celownicza pozostaje zawsze w środku pola widzenia lunety.

Przygotowania do zgrania lunety z bronią:  
Przed zgrzywaniem lunety, proszę się upewnić, że ustawiono prawidłowo następujące parametry:

- Paralaksa
- Regulacja dioptrii
- Stopień powiększenia

Aby zgrać lunetę z bronią należy odkręcić kołpaki ochronne pokręteł regulacji krzyża w pionie i w poziomie.

### Korekta zbyt niskiego strzału

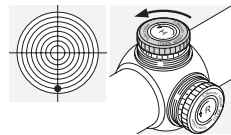

Obrócić moletowane pokrętło regulacji w pionie zgodnie z kierunkiem strzałki H - przeciwnie do ruchu wskazówek zegara.

### Korekta zbyt wysokiego strzału

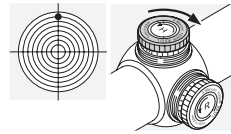

Obrócić moletowane pokrętło regulacji w pionie przeciwnie do kierunku strzałki H - zgodnie z ruchem wskazówek zegara.

### Korekta lewego strzału

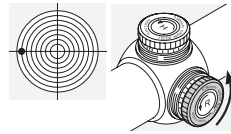

Obrócić moletowane pokrętło regulacji w poziomie zgodnie z kierunkiem strzałki R - przeciwnie do ruchu wskazówek zegara.

### Korekta prawego strzału

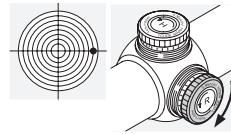

Obrócić moletowane pokrętło regulacji w poziomie przeciwnie do kierunku strzałki R - zgodnie z ruchem wskazówek zegara.

Wartość pojedynczego kliknięcia pokrętła, służącemu korekcie położenia punktu rażenia celu znajduje się w danych technicznych lub na pokrętkach regulacji lunety.

### 3.3 USTAWIANIE PUNKTU ZEROWEGO

Po dokonaniu zgrania lunety z bronią ustawienie to można utrwalić na stałe. Odpowiednia skala znajduje się na pokrętle regulacji w pionie i w poziomie.

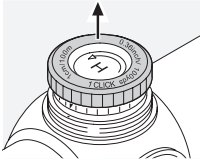

1. Najpierw należy odłączyć pokrętkę regulacji, odciągając je w górę. W tej pozycji, przy obracaniu pokrętki, trzpień krzyża nie będzie się obracać.

2. Obrócić pokrętkę do momentu, gdy punkt zerowy skali pokryje się z punktem indeksacyjnym na lunecie.
3. Naciśnięcie w dół pokrętki połączy je z powrotem z trzpieniem krzyża. Twoje indywidualne ustawienie punktu celowania jest precyzyjnie zgrane i utrwalone jako położenie zerowe.

### 3.4 WSKAZÓWKI DOTYCZĄCE MONTAŻU LUNET CELOWNICZYCH

Obecnie istnieje ogromny wybór zaawansowanych technicznie elementów montażowych lunet celowniczych umożliwiających solidne mocowanie ich do broni palnej.

Dzięki zastosowaniu właściwych narzędzi przy zachowaniu wymaganej staranności możliwe staje się uzyskanie pożądanych poziomów stabilności oraz precyzji. Prosimy o dokładne zapoznanie się z instrukcją montażu przekazaną przez producenta podzespołu. Zawiera ona szczegółowe informacje dotyczące właściwych narzędzi, które należy wykorzystać, a także pewną liczbę wskazówek, które powinny ułatwić instalację.

Przykładowe instrukcje to m.in.:

- W zależności od typu elementu montażowego (prosimy o zapoznanie się z instrukcją producenta) w trakcie instalacji bazy montażowej pomocne może okazać się usunięcie warstwy wykończeniowej z powierzchni styku, a następnie odtłuszczenie ich i pokrycie odpowiednim klejem przed końcowym dokręceniem do powierzchni styku podzespołu.

- W razie potrzeby można ponownie wyregulować pierścienie w celu upewnienia się, że element montażowy jest idealnie wyśrodkowany, np. poprzez dotarcie pierścieni.

- Powierzchnie docisku oraz wewnętrzne powierzchnie pierścieni należy również odtłuścić. Ponadto należy nanieść odpowiedni klej przynajmniej na dolne połowy pierścieni w celu uzyskania pełnej stabilności w trakcie strzelania.

- Należy zachować szczególną ostrożność w trakcie regulacji siatki celowniczej.
- Odległość źrenicy wyjściowej:

Prawidłową odległość źrenicy wyjściowej można znaleźć w sekcji z informacjami technicznymi.

Indywidualne ustawienia i regulacje umożliwiają użytkownikom osiągnięcie optymalnego pola widzenia oraz wygodnej pozycji strzeleckiej.

- Moment obrotowy:

Dokręcić śruby pierścieni po obydwu stronach **maksymalnym momentem obrotowym równym 200 Ncm**. Dzięki temu będzie można mieć pewność, że na korpusy rurowe nie będzie wywierany zbędny nacisk – zagwarantuje to również precyzyjne i wolne od naprężeń zamocowanie. W celu uzyskania odpowiedniej siły zaleca się korzystanie z klucza dynamometrycznego.

W żadnym wypadku pierścieni nie należy dokręcać zamiast szczipienia dolnych połów pierścieni, które stanowi niezbędny etap.

Firma SWAROVSKI OPTIK oferuje własną, innowacyjną szynę montażową, którą można stosować zamiast pierścieni montażowych. Szyna SWAROVSKI OPTIK obejmuje ząbkami górną część elementu montażowego, gwarantując pełną stabilność w trakcie strzelania.

Można ją również szybko i łatwo zainstalować jako element montażowy, bez potrzeby stosowania kleju lub wiertła.

Pod warunkiem zastosowania właściwych narzędzi, użycia właściwego poziomu siły i ścisłego przestrzegania instrukcji luneta celownicza powinna wymagać jedynie niewielkich poprawek w trakcie celowania przed strzałem. W celu uzyskania najwyższego poziomu celności wybranego połączenia broni palnej, podstawy montażowej i lunety celowniczej należy użyć specjalistycznych podzespołów.

Firma SWAROVSKI OPTIK nie może zagwarantować prawidłowości, aktualności lub kompletności treści niniejszej strony.

### 3.5 PBC – PIERŚCIEŃ DO USTAWIEŃ NIESTANDARDOWYCH

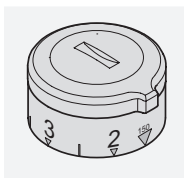

SWAROVSKI OPTIK stworzyła pierścień do ustawień niestandardowych (PBC) przeznaczony dla wszystkich lunet celowniczych wyposażonych w pokrętko balistyczne. Pierścień do ustawień niestandardowych czyni strzelanie z dużej odległości jeszcze łatwiejszym.



BALLISTICPROGRAMS.  
SWAROVSKIOPTIK.COM

## 4. KONSERWACJA I CZYSZCZENIE

### 4.1 ŚCIERECZKA DO CZYSZCZENIA

Dołączoną specjalną chusteczką z mikrofazy można samemu oczyścić zewnętrzne powierzchnie szkła. Ściereczka ta powinna być zawsze czysta, ponieważ wszelkie zabrudzenia mogą uszkodzić powierzchnie optyczne. Brudną ściereczkę należy wyprać w roztworze mydła i wysuszyć na powietrzu. Należy jej używać wyłącznie do czyszczenia szklanych powierzchni lunety.

### 4.2 CZYSZCZENIE

Wszystkie elementy i powierzchnie zewnętrzne zostały tak zaprojektowane i wykonane, że są bardzo łatwe do czyszczenia. Dzięki swym właściwościom antyadhezyjnym powłoka SWAROCLEAN znacznie ułatwia usuwanie zanieczyszczeń, w szczególności zaschniętych resztek substancji mineralnych (np. śladów po wodzie) oraz środków przeciw owadom i żywicy drzew, z soczewek obiektywów i okularów. Ochrona zewnętrznych powierzchni optycznych przed

kurzem, zanieczyszczeniem olejami lub innymi tłuszczami zapewni im trwałość i długi okres eksploatacji.

Ochrona zewnętrznych powierzchni optycznych przed kurzem, zanieczyszczeniem olejami lub innymi tłuszczami zapewni im trwałość i długi okres eksploatacji. Czyszcząc elementy optyczne, należy najpierw usunąć pędzlem większe zabrudzenia. Czyszczenie należy kontynuować, chuchając na powierzchnie szklane i następnie przecierać ściereczką. Części metalowe należy oczyścić wilgotną i czystą szmatką.

### 4.3 PRZECHOWYWANIE

Lunety należy przechowywać w dobrze przewietrzonym, suchym i ciemnym miejscu. Jeśli luneta jest mokra, to należy ją najpierw dokładnie osuszyć.

## 5. ZALECENIA DOTYCZĄCE BEZPIECZEŃSTWA

### 5.1 OSTRZEŻENIE!

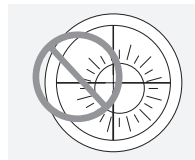

Nigdy nie patrz przez lunetę na światła słoneczne! Prowadzi to do trwałego uszkodzenia wzroku! Chroń lunetę przed szkodliwym wpływem promieniowania słonecznego!

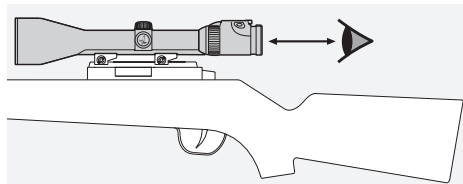

Sprawdź dystans źrenicy wyjściowej odpowiedni dla twojej lunety. (Patrz → specyfikacja techniczna)

## 5.2 INFORMACJE OGÓLNE

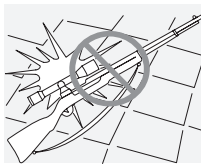

Chronić lunetę przed wstrząsami, urazami i upadkami!

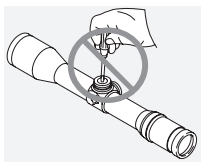

Naprawy i serwis mogą być wykonywane tylko przez SWAROVSKI OPTIK Absam (Austria) lub SWAROVSKI OPTIK Ameryka Północna, każda naprawa lub serwisowanie

wykonane przez osoby nieuprawnione spowoduje utratę gwarancji.

## 5.3 WODOSZCZELNOŚĆ

Dzięki użyciu najwyższej jakości elementów uszczelniających oraz kontrolowanego procesu produkcji, nasze lunety celownicze są wodoszczelne i odporne na ciśnienie 0.4 bar lub głębokość zanurzenia w wodzie do 4 m. Szczelność jest gwarantowana nawet bez nakręconych kołpaków ochronnych. Niemniej jednak zalecana jest ostrożność w obsłudze, szczególnie dotyczy to bębnow regulacyjnych.

Luneta została wypełniona gazem obojętnym poprzez śrubę uszczelniającą, który jest zlokalizowany pod regulacją krzyża w poziomie. Proszę nie luzować tej śruby uszczelniającej znajdującej się od spodu instrumentu!

## 5.4 ZGODNOŚĆ

Informacje dotyczące zgodności można znaleźć na: [http://swarovs.ki/Z6i\\_compliance](http://swarovs.ki/Z6i_compliance)

### WEEE/ElektroG



Symbol ten wskazuje, że zgodnie z dyrektywą WEEE (odpady urządzeń elektrycznych i elektronicznych) oraz przepisami krajowymi, tego produktu nie wolno wyrzucać z odpadami z

gospodarstwa domowego. Produkt musi zostać zwrócony do wyspecjalizowanego punktu skupu. Informacje o lokalnych punktach skupu odpadów urządzeń elektrycznych i elektronicznych można uzyskać u władz lokalnych lub w autoryzowanym punkcie utylizacji urządzeń elektrycznych i elektronicznych. Prawidłowa utylizacja tego produktu przyczynia się do ochrony środowiska naturalnego i zapobiega jego zanieczyszczeniu oraz negatywnemu wpływowi na zdrowie człowieka.

Wszystkie przytoczone dane techniczne są wartościami typowymi.

Zastrzega się możliwość zmian w wykonaniu i zakresie dostawy, a także błędów w druku.

DĚKUJEME VÁM, ŽE JSTE  
SI VYBRALI VÝROBEK  
SWAROVSKI OPTIK.  
POKUD BUDETE MÍT  
DOTAZY, OBRAŤTE SE  
PROSÍM NA SVÉHO S  
PECIALIZOVANÉHO  
PRODEJCE NEBO NÁS  
KONTAKTUJTE PŘÍMO NA  
SWAROVSKIOPTIK.COM.

## MY ACCOUNT ZA MINUTKU JE HOTOVO. ZÍSKÁTE CELÝ ROK

Zaregistrujte se na adrese SWAROVSKIOPTIK.COM a získáte všechny výhody programu MY ACCOUNT.

- Bezplatně prodloužíme záruku o jeden rok.\*
- Udržujte si přehled o všech svých zařízeních od SWAROVSKI OPTIK a datech zakoupení.
- Pokud váš produkt vyžaduje servis, můžeme rychle získat klíčové informace a zajistit poskytnutí rychlé a efektivní asistence.
- Můžete pohodlně zadávat objednávky na opravu pro registrované produkty.

\*Při registraci produktu prodloužíme jeho záruku o jeden rok v souladu s našimi záručními podmínkami (také si lze stáhnout záruční certifikát). Tato rozšířená záruka se nevztahuje na elektroniku.



# 1. PŘEHLED

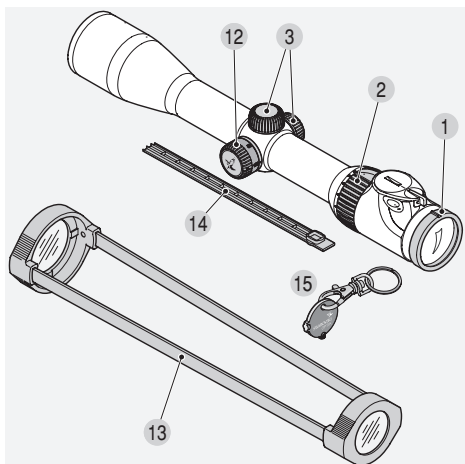

- |  |  |
|--|--|
| 1 Dioptrická korekce                       | 8 Regule jasů u osvětlení kříže  |
| 2 Kroužek na regulaci zvětšení             | 9 Baterie pro zařízení k osvětlení kříže (miniaturní články CR 2032)                     |
| 3 Šroubovací krytka                        | 10 Krytka baterie  |
| 4 Točítka nastavení výškové korekce        | 11 Pouzdro na náhradní baterii vč. baterie   |
| 4.1. Nastavení hlavního bodu střelby       | 12 Točítka na korekci paralaxy (podle modelu)  |
| 5 Točítka nastavení stranové korekce       | 13 Transparentní krytky teleskopu  |
| 5.1. Nastavení hlavního bodu střelby       | 14 Krytka šiny SWAROVSKI OPTIK Rail  |
| 6 Rýhované točítka                         | 15 Otvírač mincového tvaru (pro modely s osvětlením a pro modely s balistickou věžičkou) |
| 7 Přepínač OFF/DAY/NIGHT (VYP/DENNÍ/NOČNÍ) |  |

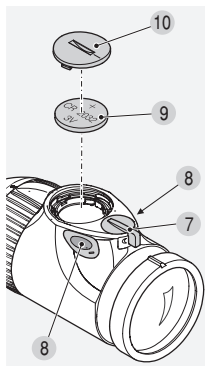
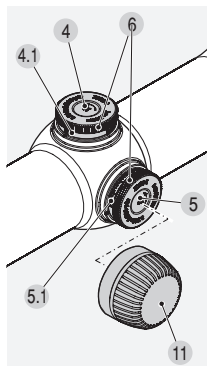

# 2. OBSLUHA

## 2.1 NASTAVENÍ ZAOSTŘENÍ

Jednoduše otáčejte kroužkem na dioptrickou korekci, dokud u svého osobního nastavení kříže nedosáhnete požadované ostrosti.

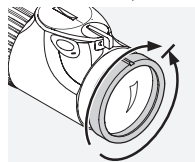

Napřed otáčejte prstencem doleva (proti směru hodinových ručiček) a poté doprava, dokud není kříž řádně zaostřený.

Rozsahy nastavení se liší podle modelu. Prosím

podívejte se do přiložené tabulky s technickými údaji.

## 2.2 ZMĚNA ZVĚTŠENÍ

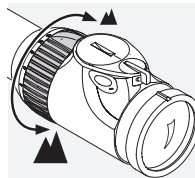

Otáčením (volným) zvětšovacího prstence si můžete nastavit požadované zvětšení v rozsahu 180°. Štupnice umožňuje jednoduše přečíst hodnoty nastavení. Pro lepší orientaci je na měkkém, žebrovaném krytu stavěcího prstence výčnělek.

## 2.3 ZÁMĚRNÁ OSNOVA VE DRUHÉ ZOBRAZOVACÍ ROVINĚ (ZOBRAZOVACÍ ROVINĚ OKULÁRU)

S rostoucím zvětšením velikost kříže zůstává stejná - zvětší se pouze velikost obrazu, kříž zůstává stejný. Dokonce i u velkých zvětšení zůstává zakrytá pouze malá část cíle. Záměrný kříž lze v omezené míře použít i pro odhad vzdálenosti.

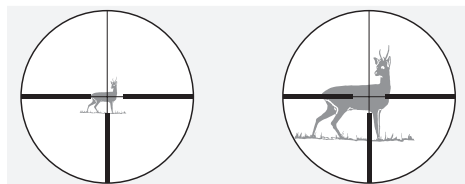

## 2.4 PARALAXA

Váš puškohled je bez paralaxní věže nastaven na vzdálenost cíle 100 m bez paralaxy.

Prosím berte v úvahu následující:

U střelby na vzdálenost větší nebo menší než 100 m dbejte na polohu oka. Tím předejdete posunu bodu dopadu střely v důsledku chyby paralaxy.

## 2.5 OBSLUHA VĚŽIČKY PARALAXY (PODLE MODELU)

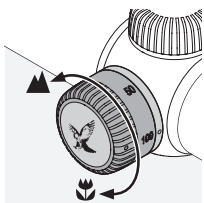

Pomocí kroužku paralaxy můžete nastavit optimální ostrost pro každou vzdálenost cíle a zabránit chybám při míření vzniklým chybou paralaxy.

### a) Rychlé nastavení

Hodnoty pro vzdálenost cíle jsou vytištěné na kroužku pro regulaci paralaxy, od 50 m po nekonečno. Kroužkem na korekci paralaxy točte, dokud se požadovaná hodnota na stupnici neobjeví. Pozici pro 100 m lze identifikovat podle nepatrné aretace. Pozici pro 100 m lze identifikovat podle nepatrné aretace.

### b) Přesné nastavení

Zvolte největší zvětšení a točte kroužkem na korekci paralaxy, dokud se neobjeví nejostřejší obraz. Nyní pohybuje okem vzad a vpřed v rámci vzdálenosti výstupní pupily. Pokud se při tomto postupu záměrný kříž pohybuje vzhledem k obrazu cíle, proveďte korekci nastavení vzdálenosti až do bodu, kdy už není možné rozpoznat rozdíl mezi pohybem kříže a pohybem obrazu cíle.

## 2.6 OBSLUHA OSVĚTLENÍ ZÁMĚRNÉ OSNOVY

### 1. Přepínač VYP/DEN/NOČ

Nejprve zvolte denní (symbol) nebo noční (symbol) režim, otočíte přepínač do příslušné polohy.

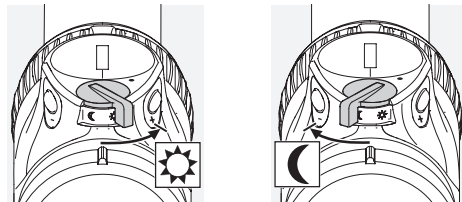

### 2. Nastavení jasu

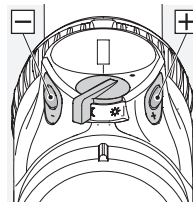

jednotlivými krátkými stisky tohoto tlačítka (krátké impulsy).

Nyní si můžete nastavit jas ve vybraném režimu, pomocí tlačítka „+/-“, se kterým rychle najdete optimální úroveň jasu, tlačítko můžete držet stisknuté (stálý impuls). Jemné nastavení jasu provedete

### 3. Vypnutí osvětlení

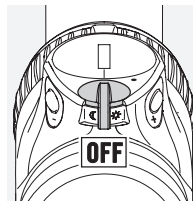

Pokud chcete osvětlení vypnout, uveďte přepínač OFF/DAY/NIGHT do středové polohy.

### 4. Funkce paměti

Jakmile osvětlovací jednotku vypnete, v paměti zůstane uložena poslední nastavená hodnota jasu v režimu DAY nebo NIGHT, tato hodnota bude automaticky nastavena při opětovném zapnutí zařízení.

## 5. Funkce automatického vypnutí

Osvětlení kříže se vypne automaticky v případě, že nebyla provedena žádná úprava nastavení jasu po dobu 3 hodin v denním režimu nebo 5 hodin v nočním režimu.

## 6. SWAROLIGHT

Modely Z6i s vestavěným osvětlením jsou vybaveny inteligentním senzorem náklonu. Tento senzor detekuje, zda se puškohled nachází v palebné pozici či nikoliv a předává tuto informaci osvětlovací jednotce. Při úhlu překračujícím  $70^\circ$  (ve směru k zemi i od země) se puškohled vypne (např. opřete-li zbraň svisle o stěnu posedu).

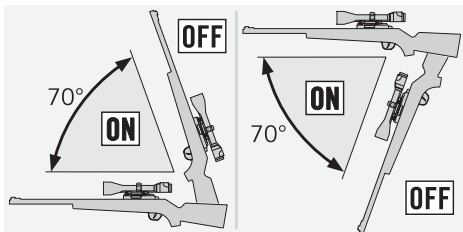

Puškohled se vypne rovněž při stranovém náklonu nad  $30^\circ$  (např. odložíte-li si zbraň na stehna).

Při návratu zbraně zpět do palebné pozice se osvětlení opět automaticky zapne.

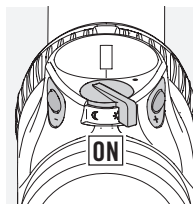
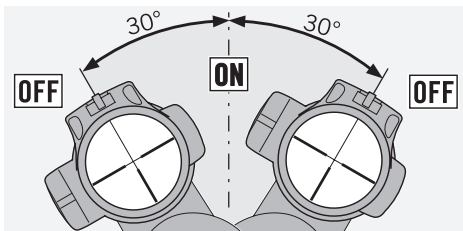

Tuto funkci SWAROLIGHT lze vypnout současným stiskem tlačítek +/- po dobu 5 vteřin. Deaktivace je indikována dvojitým probliknutím svítícího bodu. Opakováním uvedeného kroku funkci SWAROLIGHT opět aktivujete.

## 7. Ukazatel nabití baterie

Pokud podsvícený kříž začne blikat, znamená to, že bude třeba brzy vyměnit baterii. Zbývající provozní doba je několik hodin v závislosti na nastavení jasu a okolní teplotě.

## 8. Výměna baterie

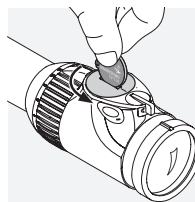

- Vypněte osvětlení kříže.
- Odšroubujte kryt baterie s pomocí přiloženého mincového klíče proti směru hodinových ručiček. Po čtvrt otočce se kryt při otáčení zvedne z úchytů a můžete jej snadno odebrat.

- Vyměňte starou baterii.
- Při vkládání nové baterie (typ CR 2032) se prosím ujistěte, že strana označená „+“ směřuje nahoru.
- Nasadte kryt baterie tak, aby se obě značky shodovaly a poté jej otočte po směru hodinových ručiček o čtvrt otočky.

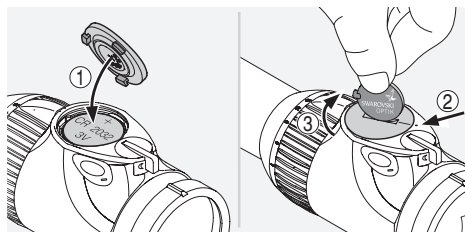

## Baterie



Baterie se nesmí likvidovat vyhozením do domovního odpadu. Z tohoto důvodu jste ze zákona povinni vrátit použité baterie. Můžete je zlikvidovat poblíž vašeho domova (např. u svého prodejce nebo na komunálních sběrných místech) bezplatně. Baterie jsou označeny symbolem přeškrtnuté popelnice stejně jako chemickým symbolem nebezpečné látky, tedy „Cd“ pro kadmium, „Hg“ pro rtuť a „Pb“ pro olovo. Prosíme pomozte nám chránit naše životní prostředí před škodlivými znečišťujícími látkami.

### Poznámka:

Při výměně baterie dojde ke smazání naposled uložené hodnoty jasu. Jakmile osvětlovací jednotku zapnete, bude automaticky nastavena střední úroveň jasu pro denní rozsah.

## 9. Doba provozu baterie

Viz příložená tabulka s technickými údaji!

### Příložené náhradní pouzdro baterie



## Baterie

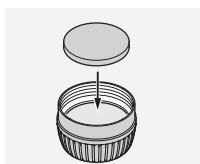
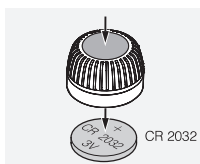

## 2.7 KRYT LIŠTY SWAROVSKI OPTIK (POUZE VERZE SR)

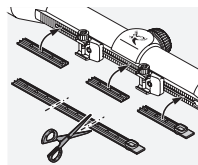

Příložená krytka slouží na ochranu nechráněných částí šíny. Lze ji seříznout podle velikosti a vtačit do šíny ručně.

## 3. NASTŘELOVÁNÍ PUŠKOHLEDU

### 3.1 ZÁKLADNÍ NASTAVENÍ

Pokud chcete mít puškohled namontovaný a vyrovnaný na zbrani správně, svěťte tento úkol zkušenému puškaři.

Záměrný kříž je z továrny nastavený do střední polohy. Před montáží si můžete správnou polohu záměrného kříže zkontrolovat. Při této kontrole vyšroubujete krytku na točících pro výškovou a stranovou korekci.

Nyní otočte točítkem pro výškovou korekci, popřípadě točítkem pro stranovou korekci po směru hodinových ručiček, dokud nedosáhne své nejzazší polohy. Poté točte točítkem pro nastavení výškové nebo stranové korekce proti směru hodinových ručiček, odkud nedosáhne nejzazší polohy a přitom počítejte cvaknutí.

Vydělte celkový počet cvaknutí dvěma a získáte tak počet cvaknutí do střední polohy. Tento postup opakujte i u druhého točítka.

### Poznámka:

Při montáži puškohledu na pušku se ujistěte, že jste v souladu s doporučeným odstupem oka (viz list technických dat).

### 3.2 NASTAVENÍ PUŠKOHLEDU NA ZBRANI

Pokud se bod dopadu střely liší od záměrného bodu, lze tuto chybu jednoduše a přesně opravit pomocí nastavení výškové a stranové korekce točítky na puškohledu. Bez ohledu na opravy, záměrná osnova rektifikačního bodu zůstává stále uprostřed zorného pole.

Přípravy k nastřelování puškohledu:

Před nastřelováním puškohledu se laskavě ujistěte, že jsou následující parametry správně nastaveny:

- Paralaxa
- Dioptrické seřízení
- Úroveň zvětšení

Při nastavování jednoduše odšroubujete dvě krytky na točítkách pro výškovou a stranovou korekci.

*Pokud je vstřel nízko*

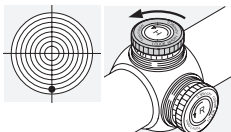

Otočte rýhovaným točítkem pro výškovou korekci ve směru k H - proti směru hodinových ručiček.

*Pokud je vstřel vysoko*

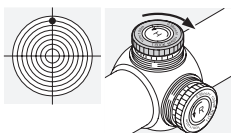

Otočte rýhovaným točítkem pro výškovou korekci ve směru od H - ve směru hodinových ručiček.

*Pokud je vstřel vlevo*

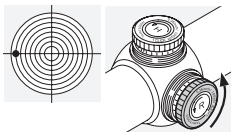

Otočte rýhovaným točítkem pro stranovou korekci ve směru k R - proti směru hodinových ručiček.

*Pokud je vstřel vpravo*

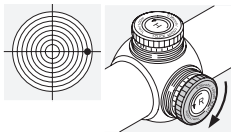

Otočte rýhovaným točítkem pro stranovou korekci ve směru od R - ve směru hodinových ručiček.

Údaje o korekci bodu dopadu střely na jedno cvaknutí najdete v tabulce s technickými údaji anebo v tištěných informačních materiálech týkajících se výškové nebo stranové korekce puškohledu.

### 3.3 ÚPRAVA NULOVÉHO BODU

Jakmile máte puškohled namontovaný na zbraně, můžete si toto nastavení ponechat. Stupnice pro toto nastavení je umístěna na rýhovaných točítkách pro nastavení výškové/stranové korekce.

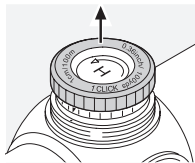

1. Rýhovaná točítka potáhněte směrem nahoru. V této poloze se závlačka záměrného kříže uvolní a točítka se může volně otáčet.

2. Otáčejte točítkem, dokud není nulový bod na stupnici v jedné rovině s referenčním bodem na puškohledu.

3. Zatlacením rýhovaného točítka nazpět zajistíte závlačku záměrného kříže a točítka. Vaše osobní nastavení nyní představuje hlavní bod střelby.

### 3.4 TIPY TÝKAJÍCÍ SE MONTÁŽE PUŠKOHLEDŮ

V dnešní době je obrovský výběr technicky pokročilých nástavců na zbraně, umožňujících bezpečné připevnění zaměřovačů.

K dosažení požadované úrovně stability a přesnosti je zapotřebí správných nástrojů a určitého úsilí. Přečtěte si prosím pozorně návod k instalaci dodaný příslušným výrobcem. Návod obsahuje detailní informace o tom, který nástroj je vhodné použít, a také několik tipů a nápadů, jak instalaci usnadnit.

#### Příklady pokynů:

- V závislosti na typu nástavce (přečtěte si prosím návod příslušného výrobce) může při připevňování základny nástavce pomoci, když z kontaktních ploch odstraníte krycí náter, pak je zbavíte tuku a po posledním přišroubování kontaktních ploch na místo je natřete vhodným lepidlem.
- V případě potřeby můžete kroužky znovu seřadit, abyste zajistili dokonalé vycentrování upevnění, např. jejich lapováním.

- Zbavte tuku též upínací plochy a vnitřní strany kroužků a potřete alespoň spodní polovinu kroužků vhodným lepidlem, abyste dosáhli dokonalé stability při střelbě.

- Dávejte obzvláštní pozor při seřizování záměrné osnovy.

- Vzdálenost výstupní pupily:

Správná vzdálenost výstupní pupily pro zaměřovač je uvedena v části technických informací.

Individuální nastavení a seřízení umožňuje uživatelům dosáhnout optimálního rozhledu a pohodlné polohy při střelbě.

- Točivý moment:

Šrouby kroužků na obou stranách utáhněte momentem **maximálně 200 Ncm**. Tento postup zajistí, že válcové části nebudou vystaveny zbytečnému tlaku a zaručí přesnou instalaci bez napětí. Pro získání té správné síly se doporučuje momentový klíč.

Za žádných okolností nesmí být kroužky utahovány; místo toho je nutné slepit dohromady jejich spodní poloviny. To je zásadní krok.

SWAROVSKI OPTIK nabízí své vlastní inovační montážní lišty jako alternativu ke kruhovým nástavcům. Lišta SWAROVSKI OPTIK svými zuby přidržuje horní část nástavce a zaručuje tak dokonalou stabilitu při střelbě.

Lze ji také rychle a snadno připevnit jako nástavec bez potřeby lepidel nebo vrtání.

Pokud použijete správné nástroje se správnou mírou vynaložené síly, a pokud se budete přesně držet návodu výrobce, zaměřovač nebude při míření vyžadovat téměř žádnou korekci. Použijte jednotlivé komponenty, abyste u své zvolené kombinace zbraně, nástavce a zaměřovače dosáhli nejvyšší úrovně přesnosti.

SWAROVSKI OPTIK neručí za správnost, úplnost a aktuálnost obsahu této stránky.

### 3.5 PBC – INDIVIDUÁLNĚ PŘÍZPŮSOBITELNÁ BALISTICKÁ KRYTKA

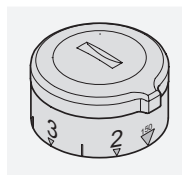

Společnost SWAROVSKI OPTIK vyvinula individuálně přizpůsobitelnou balistickou krytku (PBC) pro všechny své puškohledy, které jsou vybaveny balistickou věžičkou. Díky balistické krytce je střelba na velké vzdálenosti ještě jednodušší.



BALLISTICPROGRAMS.  
SWAROVSKIOPTIK.COM

## 4. PÉČE A ÚDRŽBA

### 4.1 ČISTICÍ TKANINA

Povrch velmi citlivých čoček lze čistit přiloženým zvláštním hadříkem vyrobeným z mikrovláken. Je vhodný k čištění čočky objektivu, okuláru i běžných brýlí.

Prosím udržujte tento hadřík čistý, jelikož částičky špíny by mohly poškodit povrch čoček. Pokud se hadřík zašpíná, je možné ho vyprat ve vlažné vodě pracím prostředkem a usušit. Tento hadřík používejte prosím pouze k čištění čoček.

### 4.2 ČIŠTĚNÍ

Veškeré součásti jsme navrhli tak, aby nebyly náročné na údržbu. Vnější povrchová úprava SWAROCLEAN výrazně usnadňuje čištění čoček objektivu a okuláru, zejména od zaschlých skvrn (např. od zamlžení), nečistot způsobených prostředky na ochranu před hmyzem či pryskyřicí. Puškohled bude dlouhodobě sloužit svému účelu s vynikající kvalitou obrazu, pokud budou všechny skleněné plochy čisté a neposkvřené špínou,

olejem nebo masnotou. Při čištění čoček napřed pomocí štetěčku odstraňte větší částičky špíny. Při následném důkladném čištění doporučujeme dýchnout na povrch čoček, tím se vytvoří vrstva sražené vlhkosti, a poté čočky očistit měkkým, navlhčeným hadříkem.

Kovové části očistíte nejlépe měkkým a čistým hadříkem.

### 4.3 SKLADOVÁNÍ

Puškohled byste měli uchovávat na dobře větraném a suchém místě. Pokud je puškohled mokrý, musíte ho před uložením osušit.

## 5. BEZPEČNOSTNÍ DOPORUČENÍ

### 5.1 VAROVÁNÍ!

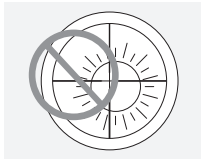

Nikdy se s puškohledem nedívejte do slunce! Poškodujete si tím zrak! Prosim chraňte svůj puškohled před zbytečným vystavováním slunečnímu záření.

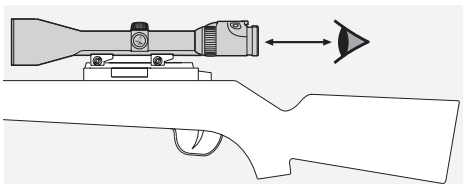

Prosim povšimněte si údajů na odstup oka u namontovaných puškohledů (viz Tabulka s údaji o rozměrech).

### 5.2 OBECNÉ INFORMACE

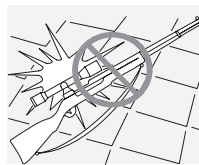

Puškohled chraňte před nárazy.

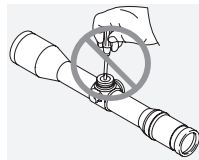

Opravy a servisní práce mohou být prováděny pouze firmou SWAROVSKI OPTIK Absam (Austria) nebo SWAROVSKI OPTIK North America a jakékoliv práce provedené neautorizovaným servisem mohou vést ke ztrátě záruky.

### 5.3 VODOTĚSNOST

Díky použitým vysoce kvalitním těsnícím přípravkům a řízeným výrobním procesům jsou naše puškohledy odolné vůči vodě i plynu do tlaku 0,4 bar (odpovídá ponoření ve vodě do hloubky 4 m). Odolnost vůči vodě je zajištěna dokonce i po demontáži šroubovací krytky. Výjimka: puškohled s osvětleným křížem s demontovaným osvětlovacím zařízením. Nicméně, doporučujeme pečlivě a opatrné zacházení s puškohledy, zejména v oblasti korekčních prvků.

Puškohled byl naplněn inertním plynem skrz těsnící šroub umístěný pod točičkem pro stranovou korekci. Tento těsnící šroub prosím neuvolňujte!

### 5.4 SHODA

Informace k prohlášení o shodě naleznete na: [http://swarovski.com/CEI\\_compliance](http://swarovski.com/CEI_compliance)

### WEEE/ElektroG



Tento symbol znamená, že tento výrobek nesmí být odhazován do domovního odpadu podle směrnice WEEE (Waste Electrical and Electronic Equipment Directive) a národního práva. Tento výrobek musí být předán vyhrazené sběrně. Informace o sběrnách použitých přístrojů

můžete získat od místních úřadů nebo od podniku oprávněného k likvidaci použitých elektrických a elektronických zařízení. Správná likvidace tohoto výrobku pomůže chránit životní prostředí a předchází potenciálnímu poškození životního prostředí a lidského zdraví, k nimž může dojít, není-li s výrobky správně naloženo.

ĎAKUJEME VÁM, ŽE  
STE SI VYBRALI VÝROBOK  
SWAROVSKI OPTIK.  
KEŽ BUDETE MAŤ NEJAKÉ  
OTÁZKY, OBRÁŤTE SA,  
PROSÍM NA SVOJHO  
ŠPECIALIZOVANÉHO  
PREDAJCU ALEBO NÁS  
KONTAKTUJTE PRIAMO NA  
SWAROVSKIOPTIK.COM.

Všechny uvedené technické údaje představují typické hodnoty.

Změny v provedení a dodávce, stejně jako tiskové chyby jsou vyhrazeny.



## OBETUJTE JEDNU MINÚTU. ZÍSKAJTE JEDEN ROK.

Zaregistrujte sa na adrese SWAROVSKIOPTIK.COM a získajte všetky výhody vlastného účtu MY ACCOUNT.

- Bezplatne vám predĺžime záručnú dobu o jeden rok.\*
- Sledujte všetky svoje zariadenia SWAROVSKI OPTIK a dátumy nákupu.
- Ak produkt vyžaduje servis, môžeme si rýchlo zobrazif kľúčové informácie a zaistiť poskytnutie rýchlej a efektívnej pomoci.
- Môžete pohodlne odosielať objednávky na opravu zaregistrovaných produktov.

\*Pri registrácii produktu vám predĺžime záručnú dobu v súlade so záručnými podmienkami o jeden rok (záručný list je k dispozícii na prevzatie). Rozšírená záruka sa nevzťahuje na elektronické súčasti.

## 1. PREHĽAD

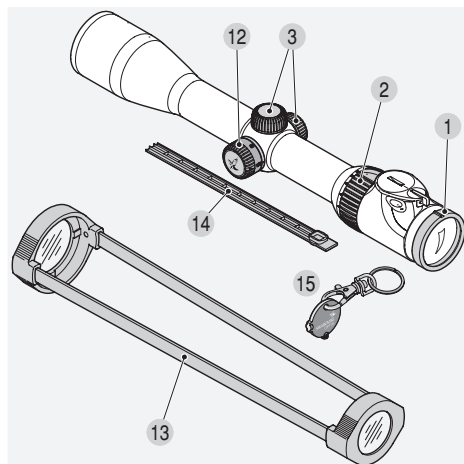

- |  |  |
|--|--|
| 1 Dioptická korekcia                       | 9 Batéria pre zariadenie na osvetlenie kríža (miniaturný článok CR 2032)             |
| 2 Krúžok na reguláciu zväčšenia            | 10 Kryt batérie  |
| 3 Skrutkovateľný kryt                      | 11 Puzdro pre náhradnú batériu (vrátane náhradnej batérie)                           |
| 4 Koliesko nastavenia výškovej korekcie    | 12 Koliesko na korekciu paralaxy (podľa modelu)                                      |
| 4.1. Nastavenie hlavného bodu streľby      | 13 Transparentné krytky teleskopu  |
| 5 Koliesko nastavenia stranevej korekcie   | 14 Kryt kolajničky SWAROVSKI OPTIK Rail  |
| 5.1. Nastavenie hlavného bodu streľby      | 15 Otvárač mincového tvaru (pre modely s osvetlením a modely s balistickou vežičkou) |
| 6 Ryhované koliesko                        |  |
| 7 Prepínač OFF/DAY/NIGHT (VYP/DENNÉ/NOČNÉ) |  |
| 8 Regulácia jasu osvetlenia kríža          |  |

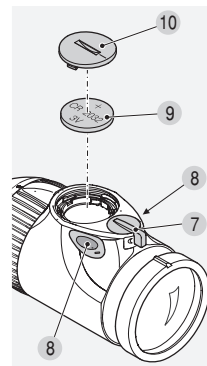
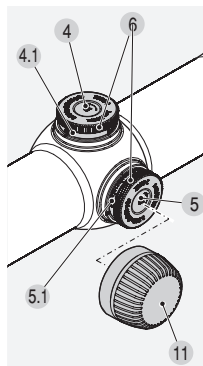

## 2. OBSLUHA

### 2.1 NASTAVENIE ZAOSTROVANÍM

Jednoducho otáčajte krúžkom na dioptrickú korekciu, kým pri svojom osobnom nastavení kríža nedosiahnete požadovanú ostrosť.

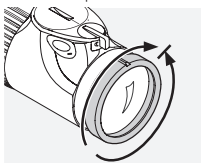

Najprv otáčajte prstencom doľava (proti smeru hodinových ručičiek) a potom doprava, kým nie je kríž riadne zaostrény.

Rozsahy nastavenia sa líšia podľa modelu. Prosím, pozrite sa do priloženej tabuľky s technickými údajmi.

### 2.2 ZMENA ZVÄČŠENIA

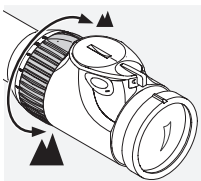

Otáčaním (voľným) zväčšovacieho prstenca si môžete nastaviť požadované zväčšenie v rozsahu 180°. Stupnica umožňuje jednoducho prečítať hodnoty nastavenia. Na lepšiu

orientáciu je na mäkkom rebrovanom kryte nastavovacieho prstenca výčnelok.

### 2.3 ZÁMERNÁ OSNOVA V DRUHE ZOBRAZOVACEJ ROVINE (ZOBRAZOVACEJ ROVINE OKULÁRA)

S narastajúcim zväčšením veľkosť kríža zostáva rovnaká – zväčší sa len veľkosť obrazu, kríž zostáva rovnaký. Dokonca aj pri veľkých zväčšeniach zostáva zakrytá iba malá časť cieľa. Zámerný kríž možno v obmedzenej miere použiť aj na odhad vzdialenosti.

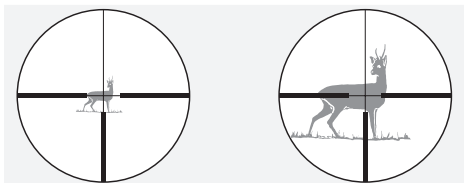

### 2.4 PARALAXA

Váš zámerný ďalekohľad je nastavený bez korektora paralaxy na vzdialenosť cieľa 100 m bez paralaxy.

Prosím, vezmite do úvahy nasledujúce:

Pri streľbe na vzdialenosť väčšiu alebo menšiu ako 100 m dbajte na polohu oka. Tým predídete posunu bodu dopadu strely v dôsledku chyby paralaxy.

### 2.5 OBSLUHA VEŽIČKY PARALAXY (V ZÁVISLOSTI OD MODELU)

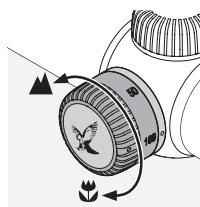

S korektorom paralaxy môžete nastaviť optimálnu ostrosť pre každú vzdialenosť cieľa a zabrániť chybe cieľa vplyvom paralaxy.

#### a) Rýchle nastavenie

Hodnoty pre vzdialenosť cieľa sú vytlačené na krúžku na reguláciu paralaxy, od 50 m po nekonečno. Krúžkom na korekciu paralaxy točte, kým sa na stupnici neobjaví požadovaná hodnota. Navyše vám krúžok na korekciu paralaxy ponúka zámku pri 100 m. Tak môžete – predovšetkým pri slabom svetle – vycítiť túto pozíciu.

#### b) Presné nastavenie

Zvoľte najväčšie zväčšenie a točte krúžkom na korekciu paralaxy, kým sa neobjaví najostrejší obraz. Potom pohybujte okom dozadu a dopredu v rámci vzdialenosti výstupnej pupily. Ak sa pri tomto postupe zámerný kríž pohybuje vzhľadom k obrazu cieľa, urobte korekciu nastavenia vzdialenosti až do bodu, keď už nie je možné rozoznať rozdiel medzi pohybom kríža a pohybom obrazu cieľa.

## 2.6 OBSLUHA OSVETLENIA ZÁMERNEJ OSNOVY

### 1. Prepínač VYP./DEŇ/NOC

Najprv zvolíte denný (symbol) alebo nočný (symbol) režim, otočíte prepínač do príslušnej polohy.

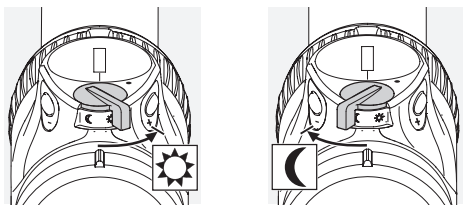

### 2. Nastavenie jasu

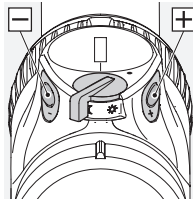

Teraz si môžete nastaviť jas vo vybranom režime pomocou tlačidla „+/-“, ktorým rýchlo nájdete optimálnu úroveň jasu, tlačidlo môžete držať stlačené (stály impulz).

Jemné nastavenie jasu urobíte jednotlivými krátkymi stlačeniami tohto tlačidla (krátke impulzy).

### 3. Vypnutie osvetlenia

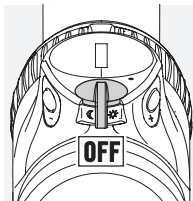

Keď chcete osvetlenie vypnúť, dajte prepínač OFF/DAY/NIGHT do stredovej polohy.

### 4. Funkcia pamäte

Keď osvetľovaciu jednotku vypnete, v pamäti zostane uložená posledná nastavená hodnota jasu v režime DAY alebo NIGHT, táto hodnota bude automaticky nastavená pri opätovnom zapnutí zariadenia.

### 5. Funkcia automatického vypínania

Osvetlenie kríža sa vypne automaticky v prípade, keď sa neuskutočnila žiadna úprava nastavenia jasu počas 3 hodín v dennom režime alebo 5 hodín v nočnom režime.

### 6. SWAROLIGHT

Osvetlené modely Z6i sú vybavené inteligentným snímačom sklonu. Snímač rozpozná, či sa puškový ďalekohľad nachádza v polohe na strieľanie alebo nie a odovzdá túto informáciu osvetľovacej jednotke. Puškový ďalekohľad sa pri uhle sklonu vyššom ako 70° (nahor alebo nadol) vypne (napr. keď zbraň odložíte zvisle na posede).

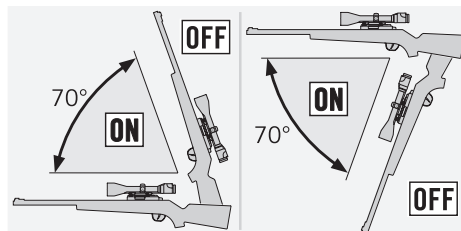

Rovnako sa puškový ďalekohľad vypne aj pri väčšom bočnom vychýlení ako 30° (napr. keď si zbraň položíte na nohy).

Ak zbraň znova presuniete do polohy na strieľanie, osvetlenie sa automaticky zapne.

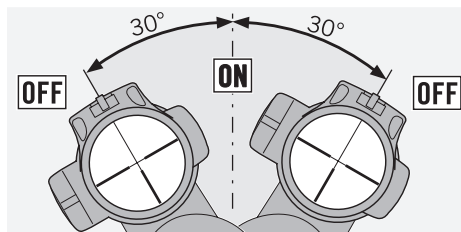

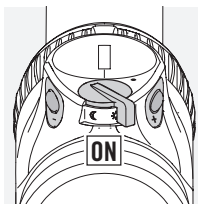

Funkciu SWAROLIGHT môžete deaktivovať súčasným stlačením tlačidiel +/- a ich podržaním po dobu 5 sekúnd. Prepnutie potvrdí dvojitý zablikanie svetelného bodu. Opätovným vykonaním tohto kroku znova aktivujete funkciu SWAROLIGHT.

### 7. Ukazovateľ stavu batérie

Keď podsvietený križ začne blikať, znamená to, že bude treba čoskoro vymeniť batériu. Zostávajúci prevádzkový čas je niekoľko hodín v závislosti od nastavenia jasů a okolitej teploty.

### 8. Výmena batérie

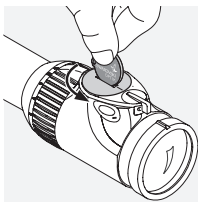

- Vypnite osvetlenie križa.
- Kryt batérií odskrutkujte priloženým montážnym kľúčom proti smeru pohybu hodinových ručičiek. Po otočení o štvrt otáčky sa kryt zdvihne z objímky a jednoducho ho môžete odobrať.

- Vyberte starú batériu.
- Pri vkladaní novej batérie (typ CR 2032) sa, prosím, ubezpečte, že strana označená „+“ smeruje hore.
- Kryt batérií vložte tak, aby sa zhodovali obidve značky a následne ním otočte o štvrt otáčky v smere pohybu hodinových ručičiek.

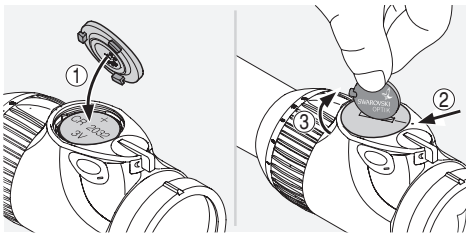

### Batérie



Batérie sa nesmú likvidovať vyhodením do domového odpadu. Preto ste zo zákona povinní vracaf použité batérie. Môžete ich zlikvidovať blízko vášho domova (napr. u svojho predajcu alebo na komunálnych zberných miestach) bezplatne. Batérie sú označené symbolom preškrtnutej odpadovej nádoby a taktiež chemickým symbolom nebezpečnej látky, teda „Cd“ pre kadmium, „Hg“ pre ortuť a „Pb“ pre olovo. Prosíme, pomôžte nám chrániť naše životné prostredie pred škodlivými znečisťujúcimi látkami.

### Poznámka:

Pri výmene batérie sa vymaže pamäť posledného nastavenia jasů. Po zapnutí je osvetľovacia jednotka nastavená na strednú hodnotu jasů v dennom rozsahu.

### 9. Doba prevádzky batérie

Pozri priloženú tabuľku s technickými údajmi!

### Priložené náhradné puzdro batérie

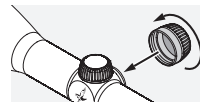

### Batérie

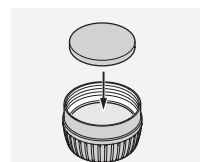
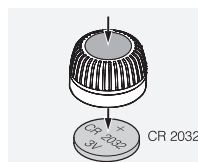

## 2.7 KRYT KOĽAJNÍČKY SWAROVSKI OPTIK (IBA VERZIA SR)

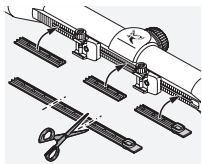

Priložený kryt slúži na ochranu nechránených častí koľajničky. Možno ho zrezať podľa veľkosti a vtláčiť do koľajničky ručne.

# 3. NASTREĽOVANIE PUŠKOVÉHO ĎALEKOHĽADU

## 3.1 ZÁKLADNÉ NASTAVENIE

Keď chcete mať puškový ďalekohľad namontovaný a vyrovnaný na zbrani správne, zverte túto úlohu skúsenému puškárovi.

Zámerný kríž je z továrne nastavený do strednej polohy. Pred montážou si môžete správnu polohu zámerného kríža skontrolovať. Pri tejto kontrole vyskruťujete kryty na kolieskach na výškovú a stranovú korekciu.

Teraz otočte kolieskom na výškovú korekciu, prípadne kolieskom na stranovú korekciu v smere hodinových ručičiek, kým nedosiahne svoju krajnú polohu. Potom točte kolieskom na nastavenie výškovej alebo stanovvej korekcie proti smeru hodinových ručičiek, kým nedosiahnete krajnú polohu a pritom počítajte cvaknutia.

Vydeľte celkový počet cvaknutí dvoma a získate tak počet cvaknutí do strednej polohy. Tento postup opakujte aj pri druhom koliesku.

### Poznámka:

Pri montáži puškového ďalekohľadu na pušku sa ubezpečte, že ste v súlade s odporúčaným odstupom oka (pozri list technických dát).

## 3.2 NASTAVENIE PUŠKOVÉHO ĎALEKOHĽADU NA ZBRANI

Keď sa bod dopadu strely líši od zámerného bodu, možno túto chybu jednoducho a presne opraviť pomocou nastavenia výškovej a stanovvej korekcie kolieskami na puškovom ďalekohľade. Bez ohľadu na opravy, stredová značka zámerného kríža zostáva stále v prostriedku zorného poľa.

Prípravy na nastreľovanie puškového ďalekohľadu: Pred nastreľovaním puškového ďalekohľadu sa láskavo ubezpečte, že sú nasledujúce parametre správne nastavené:

- Paralaxa
- Dioptrické nastavenie
- Úroveň zväčšenia

Pri nastavovaní jednoducho odskrutkujete dva kryty na kolieskach na výškovú a stranovú korekciu.

*Keď je vstrel nízko*

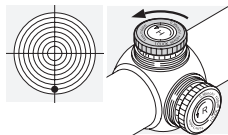

Otočte ryhovaným kolieskom na výškovú korekciu v smere k H - proti smeru hodinových ručičiek.

*Keď je vstrel vysoko*

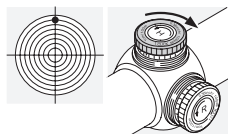

Otočte ryhovaným kolieskom na výškovú korekciu v smere od H - v smere hodinových ručičiek.

*Keď je vstrel vľavo*

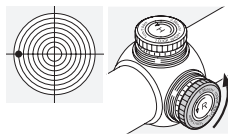

Otočte ryhovaným kolieskom na stranovú korekciu v smere k R - proti smeru hodinových ručičiek.

*Keď je vstrel vpravo*

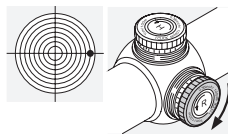

Otočte ryhovaným kolieskom na stranovú korekciu v smere od R - v smere hodinových ručičiek.

Údaje o korekciu bodu dopadu strely na jedno cvaknutie nájdete v tabuľke s technickými údajmi alebo v tlačенých informovaných materiáloch týkajúcich sa výškovej alebo stanovvej korekcie puškového ďalekohľadu.

### 3.3 ÚPRAVA NULOVÉHO BODU

Keď už máte puškový ďalekohľad namontovaný na zbrani, môžete si toto nastavenie ponechať. Stupnica pre toto nastavenie je umiestnená na ryhovaných kolieskach na nastavenie výškovej/stranovej korekcie.

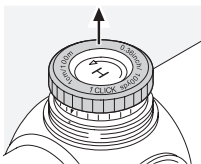

1. Ryhované kolieska potiahnite smerom hore. V tejto polohe sa závlačka zámerného kríža uvoľní a koliesko sa môže voľne otáčať.

2. Otáčajte kolieskom, kým nie je nulový bod na stupnici v jednej rovine s referenčným bodom na puškovom ďalekohľade.
3. Zatlačením ryhovaného kolieska naspäť zaistíte závlačku zámerného kríža a kolieska. Vaše osobné nastavenie teraz predstavuje hlavný bod strelby.

### 3.4 TIPY NA MONTÁŽ PUŠKOVÉHO ĎALEKOHLADU

V súčasnosti je obrovský výber technicky pokročilých držiakov puškových ďalekohľadov, ktoré umožňujú bezpečné upevnenie puškových ďalekohľadov k strelným zbraňam.

Pomocou správnych nástrojov a vhodného úsilia je možné dosiahnuť požadované úrovne stability a presnosti. Dôkladne si, prosím, prečítajte návody na montáž poskytované jednotlivými výrobcami. Tieto návody obsahujú podrobné informácie o použití vhodných nástrojov a niekoľko tipov a trikov pre zjednodušenie montáže.

#### Príklady pokynov:

- V závislosti od typu držiaka (prečítajte si, prosím, návod od príslušného výrobcu) môže byť pri montovaní základne držiaka vhodné odstrániť povrchovú úpravu z kontaktných plôch, potom tieto plochy odmastíť a pri ich finálnom montovaní späť na miesto na ne najprv naniesť vrstvu vhodného lepidla.

- V prípade potreby môžete na zaistenie dokonalého vycentrovania montáže opätovne nastaviť krúžky, napr. ich zabrúsením.

- Odmastite aj upínacie plochy a vnútorné strany krúžkov a aplikujte vhodné lepidlo minimálne na dolné polovice krúžkov pre úplnú stabilitu pri streľbe.

- Buďte, prosím, obzvlášť opatrní pri nastavovaní nitkového kríža.

- Vzdialenosť očného reliéfu:

Správnu vzdialenosť očného reliéfu pre puškový ďalekohľad je možné nájsť v časti s technickými informáciami.

Individuálne nastavenia a úpravy umožňujú používateľom dosiahnuť optimálne zorné pole a pohodlnú streleckú polohu.

- Ufahovací moment:

Skrutky na oboch stranách krúžkov utiahnite na **maximálne 200 Ncm**. Vďaka tomuto nie sú valcovité telesá vystavené zbytočnému tlaku a je zaručená presná montáž bez pnutia. Na dosiahnutie správneho množstva sily sa odporúča použiť momentový kľúč.

Krúžky sa nesmú za žiadnych okolností uťahovať namiesto zlepenia ich dolných polovic, čo je kľúčový krok.

Spoločnosť SWAROVSKI OPTIK ponúka svoj inovatívny montážny profil ako alternatívu ku krúžkovým držiakom. Montážny profil SWAROVSKI OPTIK uchopí hornú časť držiaka svojimi zubami, čím je zaručená úplná stabilita pri streľbe.

Tiež je ho možné rýchlo a jednoducho pripevniť ako držiak bez potreby lepidla alebo vŕtania.

Ak sa použijú správne nástroje so správnym množstvom sily a dôkladne sa dodržiavajú pokyny od výrobcu, puškový ďalekohľad by mal vyžadovať len minimálnu korekciu pri zameriavaní na streľbu. Použite jednotlivé komponenty na dosiahnutie najvyšších úrovní presnosti pre vašu kombináciu strelnej zbrane/držiaka/puškového ďalekohľadu.

Spoločnosť SWAROVSKI OPTIK neposkytuje žiadnu záruku, že obsah tejto stránky je správny, aktuálny alebo úplný.

### 3.5 PRISPÔSOBITEĽNÁ BALISTICKÁ KRYTKA

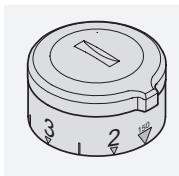

Spoločnosť SWAROVSKI OPTIK vyvinula individuálne prispôsobiteľnú balistickú krytku (PBC) pre všetky svoje puškové ďalekohľady, ktoré sú vybavené balistickou vežičkou. Vďaka balistik-

kej krytke je strelba na veľké vzdialenosti ešte jednoduchšia.



BALLISTICPROGRAMS.  
SWAROVSKIOPTIK.COM

## 4. STAROSTLIVOSŤ A ÚDRŽBA

### 4.1 ČISTIACA TKANINA

Povrch veľmi citlivých šošoviek možno čistiť priloženou špeciálnou handričkou vyrobenou z mikrovláken. Je vhodná na čistenie šošovky objektívu, okuláru aj bežných okuliarov.

Prosím, udržiajte túto handričku čistú, pretože čiastočky špiny by mohli poškodiť povrch šošoviek. Keď sa handrička zašpiní, možno ju vyprať vo vlažnej vode pracím prostriedkom a usušiť. Túto handričku, prosím, používajte iba na čistenie šošoviek!

### 4.2 ČISTENIE

Všetky súčiastky a plochy sme navrhli tak, aby neboli náročné na údržbu. Vďaka antiadhéznemu pôsobeniu vrstvy na vonkajšom povrchu SWAROCLEAN sa značne uľahčuje čistenie šošoviek objektívov a okuliarov predovšetkým od zaschnutých minerálnych zvyškov (napr. flaky vody z kovania), ochranných prostriedkov proti hmyzu a živice. Puškový ďalekohľad bude dlhodobo slúžiť svojmu účelu s vynikajúcou kvalitou obrazu, keď budú všetky sklené plochy čisté a neznečistené špinou, olejom alebo masťou.

Puškový ďalekohľad bude dlhodobo slúžiť svojmu účelu s vynikajúcou kvalitou obrazu, keď budú všetky sklené plochy čisté a neznečistené špinou, olejom alebo masťou. Pri čistení šošoviek najprv pomocou malého štetca odstráňte väčšie čiastočky špiny. Pri následnom dôkladnom čistení odporúčame dýchnuť na povrch šošoviek, čím sa vytvorí vrstva zrazenej vlhkosti, a potom šošovky očistíte mäkkou navlhčenou handričkou. Kovové časti očistíte najlepšie mäkkou navlhčenou handričkou.

### 4.3 SKLADOVANIE

Puškový ďalekohľad by ste mali uchovávať na dobre vetranom a suchom mieste.

Keď je puškový ďalekohľad mokrý, musíte ho pred uložením osušiť.

## 5. BEZPEČNOSTNÉ ODPORÚČANIA

### 5.1 VAROVANIE!

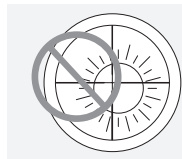

Nikdy sa puškovým ďalekohľadom nepozerajte do slnka! Poškodujete si tým zrak! Prosím, chráňte svoj puškový ďalekohľad pred zbytočným vystavením slnečnému žiareniu.

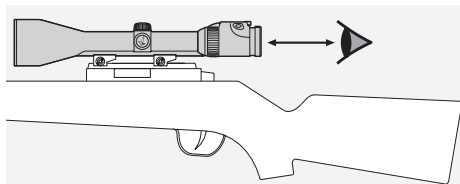

Prosím, všimnite si údaje týkajúce sa odstavu oka pri namontovaných puškových ďalekohľadoch (pozri Tabuľka s údajmi o rozmeroch).

## 5.2 VŠEOBECNÉ INFORMÁCIE

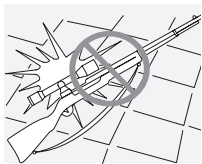

Puškový ďalekohľad chráňte pred nárazmi.

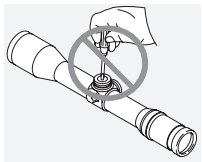

Opravy a servisné práce môže vykonávať len firma SWAROVSKI OPTIK Absam (Austria) alebo SWAROVSKI OPTIK North America a akékoľvek práce vykonané neautorizovaným

servisom môžu viesť k strate záruky.

## 5.3 VODOTESNOSŤ

Vďaka použitým vysoko kvalitným tesniacim prípravkom a riadeným výrobným procesom sú naše puškové ďalekohľady odolné voči vode aj plynu do tlaku 0.4 baru (zodpovedá ponoreniu vo vode do hĺbky 4 m). Odolnosť voči vode je zabezpečená dokonca aj po demontáži skrutkovateľného krytu. Výnimka: puškový ďalekohľad s osvetleným križom s demontovaným osvetľovacím zariadením. V každom prípade odporúčame starostlivé a opatrné zaobchádzanie s puškovými ďalekohľadmi najmä v oblasti korekčných prvkov.

Puškový ďalekohľad bol naplnený inertným plynom cez tesniacu skrutku umiestnenú pod kolieskom na stranovú korekciu. Túto tesniacu skrutku na spodnej strane ďalekohľadu, prosím, neuvolňujte!

## 5.4 ZHODA

Informácie k vyhláseniu o zhode nájdete na:

[http://swarovs.ki/Z6i\\_compliance](http://swarovs.ki/Z6i_compliance)

## WEEE/ElektroG



Tento symbol označuje, že sa tento produkt nesmie likvidovať ako odpad z domácnosti v rámci smernice WEEE (Odpad z elektrických a elektrotechnických zariadení) a národných záko-

nov. Tento produkt sa musí vrátiť na príslušné zberné miesto. Informácie o zberných miestach pre odpadové zariadenia z vašich miestnych prevádzok alebo z oprávneného miesta na likvidáciu odpadu z elektrických a elektrotechnických zariadení. Likvidácia tohto produktu pomáha chrániť životné prostredie a bráni potenciálnemu poškodeniu životného prostredia aj ľudského zdravia, ktoré by sa mohlo vyskytnúť vtedy, keď sa s produktmi nemanipuluje správne.

Všetky údaje sú typické hodnoty.

Vyhradzujeme si právo na zmenu dizajnu a výkonu. Za tlačové chyby nenesieme žiadnu zodpovednosť.



KÖSZÖNJÜK, HOGY A  
SWAROVSKI OPTIK  
TERMÉKÉT VÁSÁROLTA.  
BÁRMILYEN KÉRDÉSÉVEL  
KÉRJÜK, FORDULJON  
SZAKEMBEREINKHEZ,  
VAGY VEGYE FEL VELÜNK  
A KAPCSOLATOT A  
SWAROVSKIOPTIK.COM  
HONLAPON.

## EGYETLEN PERCCSEL EGY. EGÉSZ ÉVET NYERHET

Regisztráljon a SWAROVSKIOPTIK.COM oldalon,  
és élvezze ki a MY ACCOUNT nyújtotta összes  
előnyt.

- Díjmentesen meghosszabbítjuk a garanciát egy évvel.\*
- Tartsa számon SWAROVSKI OPTIK-eszközeit és a vásárlási időpontokat.
- Ha valamelyik termék javításra szorul, azonnal lehívhatjuk a szükséges információkat, így gyors és hatékony segítséget nyújthatunk.
- Kényelmesen igényelheti a regisztrált termékek javítását.

\*Az egyes termékek regisztrálásakor egy évvel meghosszabbítjuk az adott termékre vonatkozó garanciát a jótállási feltételeinkkel összhangban (a garanciakártya is letölthető). A kiterjesztett garancia az elektronikára nem vonatkozik.

# 1. ÁTTEKINTÉS

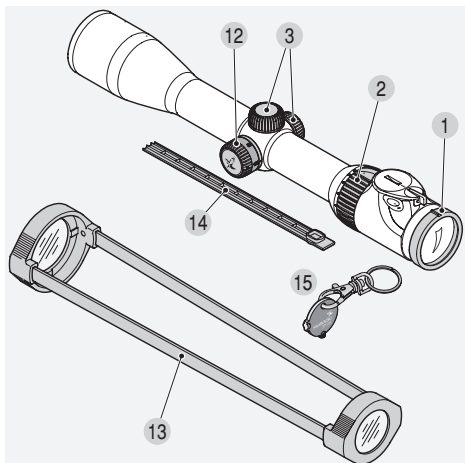

- |  |  |
|--|--|
| 1 Dioptriakiegyenlítés                       | 9 Elem az irányzékvilágításhoz (CR 2032 gombelem)                                  |
| 2 Nagyításállító gyűrű                       | 10 Elemető   |
| 3 Csavartető                                 | 11 Pótelemtartó elemmel együtt   |
| 4 Magasságállító                             | 12 Napblende (kiegészítőként kapható minden 42-es és 50-es objektívátméreő esetén) |
| 4.1 Nullpontbeállítás                        | 13 Céltávcső áttetsző védősapkái   |
| 5 Oldalállító                                | 14 SR takarás  |
| 5.1 Nullpontbeállítás                        | 15 Kulcs (a világitással és a ballisztikai toronnyal rendelkező modellek esetén)   |
| 6 Bordázott gyűrű                            |  |
| 7 Kapcsoló BE/KI/ÉJJELE                      |  |
| 8 Világosság szabályozó irányzékvilágításhoz |  |

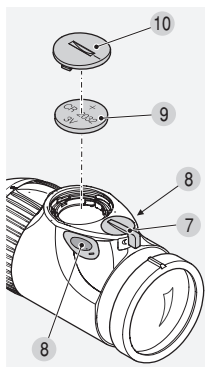
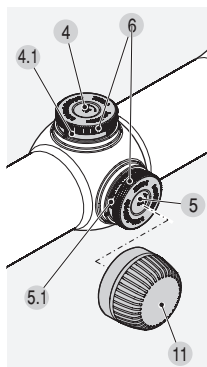

# 2. KEZELÉS

## 2.1 A KÉPESSÉG BEÁLLÍTÁSA

Az irányzék élességét a dioptriagyűrű egyszerű csavarásával állíthatja be a saját igényeinek megfelelően.

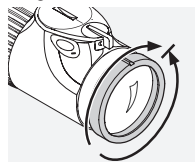

Először csavarja a dioptriagyűrűt teljesen balra (órámutató járásával ellentétes irányba), majd utána jobbra, amíg az irányzék el nem éri az optimális élességet. A teljes skála terjedelme az egyes modellektől függ. Kérjük, ehhez olvassa el a mellékelt adatlapot!

## 2.2 A NAGYÍTÁSI ARÁNY MÓDOSÍTÁSA

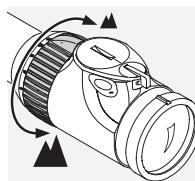

A 180°-os forgatást lehelővé tevő nagyításállító gyűrű csavarásával fokozatmentesen beállíthatja a kívánt nagyítást. Az állítógyűrűn található skála a beállítás egyszerű és

kényelmes leolvasását teszi lehetővé. A könnyebb tájékozódás érdekében a puha, bordázott állítógyűrű-bevonat fogantyúval van ellátva.

## 2.3 A MÁSDIK KÉPSÍKBAN (A SZEMLENCSE KÉPSÍKJÁBAN) ELHELYEZKEDŐ IRÁNYZÉK

A nagyítás megváltoztatásakor az irányzék mérete változatlan marad - a kép nagysága megváltozik ugyan, de az irányzéké nem. A célpontnak még erős nagyítás esetén is csak kis része kerül takarásba. A távolságot az irányzék segítségével nem lehet megbecsülni.



## 2.4 PARALLAXIS

Az Ön céltávcsöve parallaxistorony nélkül parallaximentesen van beállítva 100 m-es céltávolságra.

Vegye figyelembe a következőket:

100 métertől eltérő céltávolságnál nem centrikus célzás esetén parallaxishiba következtében az irányzék képe kis mértékben mozoghat. Elkerülheti ezt a hibát, amennyiben centrikusan céloz a céltávcsőn keresztül.

## 2.5 A PARALLAXISTORONY KEZELÉSE (MODELLFÜGGŐ)

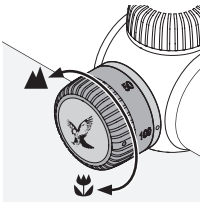

A parallaxistoronnyal minden céltávolságra beállíthatja az optimális látásélességet és elkerülheti a parallaxis miatti hibás célzást.

### a) Gyorsbeállítás

A parallaxis-kiegyenlítő tornyon 50 m-től a végteleig ( $\infty$ ) vannak megjelölve a céltávolságok. Fordítsa el a parallaxis-kiegyenlítő tornyot úgy, hogy a kívánt távolság egy vonalban kerüljön a jelzőponttal. A parallaxis-kiegyenlítő tornyon 100 m-nél egy rögzítő található, melynek segítségével, főleg szürkületben kitapogathatja ezt a pozíciót.

### b) Finombeállítás

Állítsa a nagyítást a lehető legnagyobb fokozatra és forgassa el a parallaxistoronyt addig, amíg a kép a legélesebb nem lesz. Most mozgassa a szemét a kilépő pupilla területén ide és oda. Ha az irányzék ennek során a képpel szemben mozog, akkor addig módosítsa a távolságbeállítást, amíg az irányzék mozgása és a kép mozgása között már nincsen felismerhető különbség.

## 2.6 AZ IRÁNYZÉKVILÁGÍTÁS KEZELÉSE

### 1. KI/NAPPALI/ÉJSZAKAI kapcsoló

A kapcsoló megfelelő beállításával válasszon a nappali (szimbólum) és az éjjeli (szimbólum) világítás között!

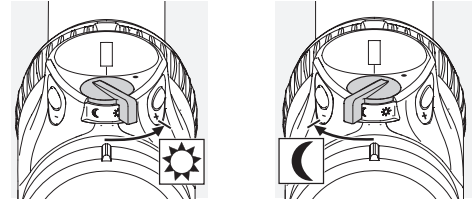

### 2. Fényerő-szabályozás

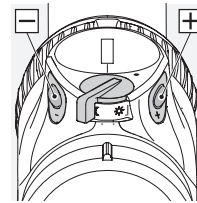

Az Ön által választott módban a világosságot a +/- gomb segítségével állíthatja be. Az optimális világosság megtalálásához tartsa nyomva a gombot (tartós impulzus)! A gomb egyszeri megnyomásával (egyszeri impulzus) a finombeállítást végezheti el.

### 3. A világítás kikapcsolása

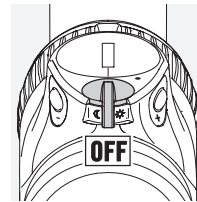

Ehhez állítsa a KI/BE/ÉJJEL - kapcsolót középpálásba!

### 4. Memória funkció

Bekapcsoláskor az utoljára beállított nappali vagy éjjeli világossági fokozatot alkalmazza.

## 5. Automatikus kikapcsolás funkció

Amennyiben 3 órán keresztül nem történik változtatás a világítás beállításán, a világítóegység automatikusan kikapcsol.

## 6. SWAROLIGHT

A megvilágított Z6i modellek intelligens dőlésszögérzékelővel vannak felszerelve. Ez az eszköz érzékeli, hogy a céltávcső lövési pozícióban van-e vagy sem, és ezt az információt továbbítja a világítóegységhez. A céltávcső 70°-nál (felfelé és lefelé irányban) nagyobb dőlésszög esetén kikapcsol (pl. amikor a magaslesen állítva helyezi el a fegyvert).

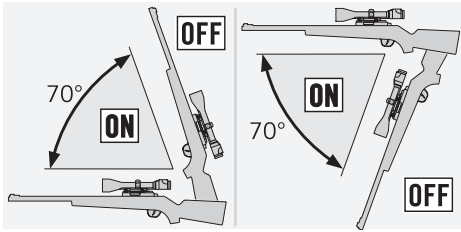

30°-nál nagyobb, oldalirányú dőlés esetén szintén kikapcsol a céltávcső (pl. amikor a fegyvert a combjára fekteti).

Amint a fegyver ismét lövési pozícióba kerül, a világítás automatikusan bekapcsol.

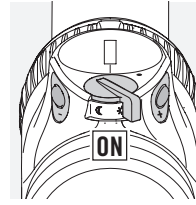
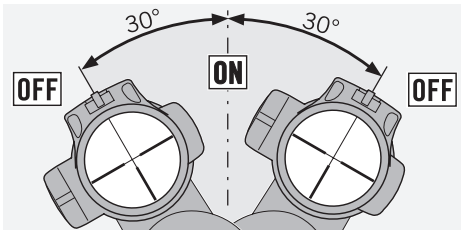

A SWAROLIGHT funkciót úgy kapcsolhatja ki, hogy egyszerre lenyomja a +/- gombot, és 5 másodpercig lenyomva tartja. A kikapcsolást a világító pont kétszeri felvillanása jelzi. A SWAROLIGHT funkció

bekapcsolásához ismétlje meg a fenti műveletet.

## 7. Az elemtöltöttség jelzője

Ha az irányzék elkezd villogni, akkor hamarosan elemcserére lesz szükség. A világosság fokától és a környezet hőmérsékletétől függően működőképes még néhány óra hosszat.

## 8. Elemcsere

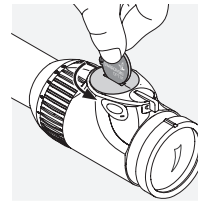

- Kapcsolja ki a világítóegységet.
- Vegye le az elemfedelelet a mellékelt érmenyítőval az óra járásával ellenkező irányba fordítva azt. Egy negyed fordulat után a fedél felemelkedik a

foglalatról és könnyen levehetővé válik.

- Távolítsa el az elhasznált elemet.
- Az új elem (CR 2032 típus) behelyezésekor ügyeljen rá, hogy a „+” jelzés oldala kerüljön felülre!
- Az elemfedél visszahelyezéséhez a két jelölést állítsa egy vonalba majd negyed fordulattal fordítsa el azt az óra járásával megegyező irányba.

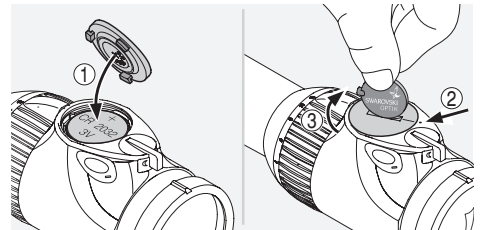

## Elemek



Az elemeket nem szabad kidobni a háztartási szemétkébe. Ennél fogva ön törvény szerint köteles a használt elemeket visszaszolgáltatni. Átadhatja ezeket ingyenesen egy otthonához közeli helyen (pl. a márkakereskedésénél vagy a városi gyűjtőpontokon). Az elemek egy áthúzott szemetes jelével vannak ellátva, valamint a veszélyes anyagok vegyi jelével, „Cd” a kadmium esetében, „Hg” a higany esetében és „Pb” az ólom esetében. Kérjük segítsen, hogy megvéddhessük környezetünket a káros szennyező anyagoktól.

## Megjegyzés:

Akkumulátorcsere esetén az utoljára mentett fényerőérték elvész. Bekapcsolás után a világítóegység közepes, nappali fényerőfokozattal indul el.

## 9. Az elem üzemideje

Leolvasható a mellékelt adatlapról.

## Mellékelt pótelemtartó

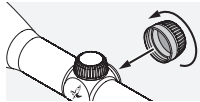
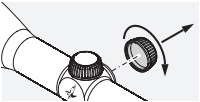

## Elem

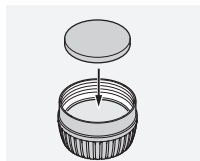
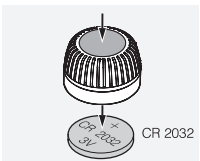

## 2.7 SWAROVSKI OPTIK SÍNTAKARÓ (SR SÍNNEL ELLÁTOTT MODELLEK ESETÉN)

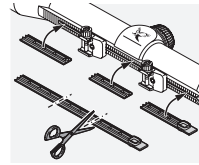

A mellékelt sántakaró a szabadon lévő sínelemek védelmére szolgál. A sántakarót a megfelelő méretre lehet szabni és kézzel a sínbé lehet nyomni.

## 3. A CÉLTÁVCSŐ BELÖVÉSE

### 3.1 ALAPBEÁLLÍTÁS

A céltávcső és a fegyver közötti tökéletes összejáték érdekében mindig egy szakszervizt bízjon meg az összeszereléssel.

Az irányzék gyárilag középpályában van. Összeszerelés előtt ellenőrizheti az irányzék megfelelő helyzetét. Ehhez csavarja le a magasság- és oldalállítók csavartetejét!

Most csavarja ütközésig a bordázott gyűrűt az óramutató járásával megegyező irányba! Végül csavarja ismét ütközésig az óramutató járásával ellentétes irányba és közben számolja a kattánások számát! Felezze meg a kattánások számát és így megkapja a pontos középpértéket. Ismétlje meg ezt az eljárást a második torony esetében is!

### Megjegyzés:

A céltávcsőnek a löfegyverre való szerelésekor, kérjük figyeljen arra, hogy betartódjon a megsabott szemtávolság.

### 3.2 CÉLTÁVCSŐ BEÁLLÍTÁSA A FEGYVERHEZ

Ha a találati pont helye eltér a célponttól, akkor ez a céltávcső magasság- és oldalállítója segítségével nagyon egyszerűen és pontosan korrigálható. Eközben az irányzék középpontja a látómező széléhez képest középen marad.

Előkészületek a céltávcső belövésére:

A céltávcső belövése előtt, bizonyosodjon meg, hogy a következő paraméterek helyesen vannak beállítva:

- Parallaxis
- Dioptria beállítás
- Nagyítás mértéke

A beállításhoz csavarja le a magasság- és oldalállítók csavartetőit!

*Korrigálás alálövés esetén*

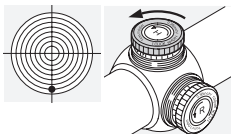

Fordítsa el a magasságállító gombot a H nyíl irányában, az óramutató járásával ellentétesen.

*Korrigálás fölélövés esetén*

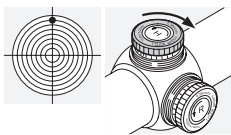

Fordítsa el a magasságállító gombot a H nyíl irányában, az óramutató járásának megfelelően.

*Korrigálás balralövés esetén*

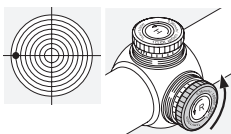

Fordítsa el az oldalállító gombot az R nyíl irányában, az óramutató járásával ellentétesen.

*Korrigálás jobbralövés esetén*

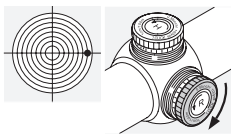

Fordítsa el az oldalállító gombot az R nyíl irányában, az óramutató járásának megfelelően.

A kattanásonkénti találati pont korrekcióját leolvashatja céltávcsőve műszaki adatainál vagy a magasság- és oldalállítós feliratairól.

### 3.3 A NULLPONT BEÁLLÍTÁSA

Miután beállította a céltávcsövet a fegyverhez, ezt az alapbeállítást rögzítheti. A megfelelő skálák a magasság-, illetve oldalállító bordázott gyűrűknél találhatóak.

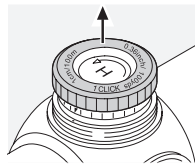

1. A bordázott gyűrű kilátásához húzza azt felfelé!

Ebben az állapotban a gyűrű forgatásakor az irányzékváltoztató csavar nem mozog együtt a gyűrűvel.

2. Ezek után a bordázott gyűrű csavarásával hozza egymással fedésbe a skála nullpontját és a céltávcső jelzőpontját!

3. A gyűrűt egyszerűen lenyomva újra összekapcsolhatja azt az irányzékváltoztató csavarral. Így a nullpont az Ön egyéni célpontbeállításának felel meg.

### 3.4 TANÁCSOK CÉLTÁVCSÖVEK RÖGZÍTÉSÉHEZ

Manapság számtalan olyan fejlett céltávcső rögzítés érhető el, melyekkel a céltávcsövek biztonságosan rögzíthetők a lőfegyverekhez.

Megfelelő eszközök és nyomaték esetén megfelelő stabilitási szint és pontosság érhető el. Kérjük, figyelmesen olvassa el a gyártó rögzítésre vonatkozó utasításait. Ezek részletes információt tartalmaznak a szükséges szerszámokról és a rögzítés megkönnyítő tanácsokkal és trükkökkel is ellátják.

**Néhány példa az útmutatásokra:**

- A csatlakozás típusától függően (kérjük, olvassa el az adott gyártó utasításait) a rögzítés felszerelésekor hasznos lehet, ha eltávolítja a bevonatot az érintkező felületekről, újrakereni azokat, majd az érintkező felületek végleges becsavározásakor bevonja azokat a megfelelő ragasztóval.

- Szükség esetén újra beállíthatja a gyűrűket, hogy a rögzítés pontosan középen legyen, például a gyűrűk becsiszolásával.

- A rögzítőfelületeket és a gyűrűk belső oldalát is kenje meg, és a maximális stabilitás érdekében legalább a gyűrűk alsó felére vigyen fel megfelelő ragasztót.

- Legyen különösen körültekintő az irányzék beállításakor.

- Szemtávolság:

A céltávcső megfelelő szemtávolsága a műszaki információk részben található meg.

Az egyéni beállítások optimális látómezőt és kényelmes tüzelő pozíciót tesznek lehetővé a felhasználók számára.

- Nyomaték:

Mindkét oldalon **maximum 200 Ncm** nyomatékkal húzza meg a gyűrűk csavarjait. Ezzel biztosítható a pontos, feszítésmentes felszerelés és az, hogy a csőtestekre ne nehezedjen felesleges nyomás. A megfelelő erőhatás érdekében nyomatékkulcs használatát javasoljuk.

A gyűrűk alsó felének összeragasztása helyett soha ne próbálja meg meghúzni a gyűrűket, mivel ez a rögzítés elengedhetetlen lépése.

A SWAROVSKI OPTIK saját innovatív szereléksínt is kínál a gyűrűs rögzítések helyett. A SWAROVSKI OPTIK sín fogai a rögzítés felső részét tartják, ami tüzelés közben maximális stabilitást biztosít.

Gyorsan és egyszerűen, ragasztó és fúró használata nélkül felszerelhető.

A megfelelő szerszámok és nyomaték használata, valamint a gyártó utasításainak pontos betartása esetén a céltávcsőn csak kis módosítások szükségesek tüzeléskor. Használja a különálló alkatrészeket a választott gépfegyver/rögzítés/céltávcső kombináció legmagasabb szintű pontosságának eléréséhez.

A SWAROVSKI OPTIK nem vállal felelősséget az oldal pontosságáért, teljességéért és érvényességéért.

### 3.5 PBC – EGYÉNI BEÁLLÍTÁSOKAT BIZTOSÍTÓ GYŰRŰ

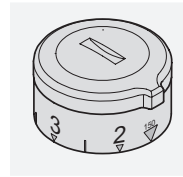

Ebből a megállapításból kiindulva a SWAROVSKI OPTIK egy egyéni beállításokat biztosító gyűrűt fejlesztett ki ballisztikai toronnyal ellátott céltávcsöveihez. A ballisztikai torony egyéni beállításokat

biztosító gyűrűje még egyszerűbbé teszi a nagy-távolságú lövészetet.



BALLISTICPROGRAMS.  
SWAROVSKIOPTIK.COM

## 4. ÁPOLÁS ÉS KARBANTARTÁS

### 4.1 TISZTÍTÓKENDŐ

Ezzel a speciális, mikroszálal kendővel még a legkényesebb üvegfelületeket is megtisztíthatja. Alkalmas objektívek, okulárok és szemüvegek számára. Kérjük, tartsa tisztán a kendőt, mert a szennyeződés kárt tehet a lencsefelületben. Ha a kendő beszennyeződött, akkor langyos vízben moshatja ki, és a levegőn száríthatja meg. Kérjük, csak üvegfelületek tisztításához használja!

### 4.2 TISZTÍTÁS

Minden tartozékot és felületet úgy alakítottunk ki, hogy könnyen kezelhető legyen. A SWAROVSKI CLEAN felületbevonat tapadásgátló hatásának köszönhetően az objektívek és a lencsék rendkívül egyszerűen megtisztíthatók mindenekelőtt a rászáradt ásványi anyagoktól (pl. pára miatt keletkező foltoktól), illetve a rovarirtószert- vagy fagyantamaradványoktól.

A céltávcső optikai tökéletességének hosszú távú megőrzése érdekében védje az üvegfelületeket szennyeződéstől, olajtól és zsírtól! Az optika tisztításakor először a durvább darabokat távolítsa el az optikaecset segítségével! Az ezután következő alapos tisztítás könnyed ráleheléssel és tisztítókendővel történik. A fémrészeket leginkább egy puha és nedves törlőkendővel ápolhatja.

### 4.3 TÁROLÁS

Tartsa céltávcsövét egy jól szellőző, száraz és sötét helyen!  
Ha a céltávcső nedves, akkor mielőtt elrakná, szárítsa ki!

## 5. BIZTONSÁGI ELŐÍRÁSOK

### 5.1 FIGYELMEZTETÉS!

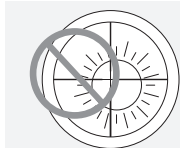

Soha ne nézzen céltávcsővel a napba, mert károsítja a szemét! Kérjük, céltávcsövét is óvja a felesleges napsugárzástól!

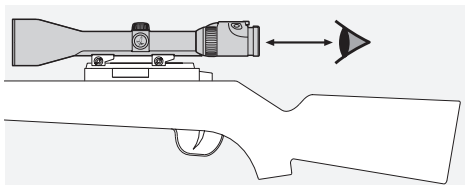

Fegyverre szerelt céltávcső esetén ügyeljen a megadott szemtávolságra (értékek az adatlapon)!

### 5.2 ÁLTALÁNOS TUDNIVALÓK

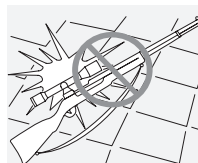

Kérjük, védje céltávcsövét az ütésektől!

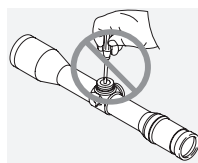

A javítást és szervizelést csak a SWAROVSKI OPTIK Absam (Austria), vagy a SWAROVSKI OPTIK North America végezheti. Minden felhatalmazás nélküli beavatkozás a garancia elvesztéséhez vezet.

### 5.3 VÍZÁLLÓSÁG

Az ellenőrzött megmunkálás során felhasznált kiváló minőségű tömítőanyagoknak köszönhetően céltávcsöveink tömítése 0,4 bár nyomásig, illetve 4 m vízmélységig jól zár. A tömítés csavartető nélkül is biztosított. Ennek ellenére kérjük, fokozottan vigyázzon a céltávcső beállító részére.

Az oldalállító alatt található tömítőcsavaron keresztül kerül a nemesgáz a távcsőbe. Kérjük ne lazítsa meg a tömítőcsavart az eszköz alsó oldalán!

### 5.4 MEGFELELŐSÉG

A megfelelőséggel kapcsolatban lásd:  
[http://swarovski/Z6i\\_compliance](http://swarovski/Z6i_compliance)

### WEEE/ElektroG



Ez a jel mutatja, hogy a WEEE Irányelv (elektromos és elektronikus berendezések hulladékairól szóló irányelv) és az adott ország törvényeinek értelmében az adott termék nem kezelhető háztartási hulladékként. A terméket egy erre kijelölt gyűjtőpontra kell visszavinni. Az elektronikus berendezések hulladékgyűjtő pontjaival kapcsolatban a



helyi hatóságoktól valamint az elektromos és elektronikus berendezések illetékes hulladékgyűjtő pontjaitól kaphat felvilágosítást. A termék hulladékának megfelelő elhelyezése védi a környezetet és megakadályozza azon környezeti és egészségügyi ártalmakat, amelyek a termék hulladékának nem megfelelő elhelyezéséből származnának.

HVALA ŠTO STE ODABRALI  
OVAJ PROIZVOD FIRME  
SWAROVSKI OPTIK.  
AKO IMATE BILO KAKVO  
PITANJE, MOLIMO VAS  
DA SE POSAVJETUJETE SA  
SVOJIM SPECIJALIZIRANIM  
PRODAVAČEM ILI NAS  
DIREKTNO KONTAKTIRAJTE  
NA SWAROVSKIOPTIK.COM.

A megadott értékek tipikus értékek.

A termékek kivitelezésének és a szállítási feltételek módosítására vonatkozó jogunkat fenntartjuk. Nyomatási hibákért nem vállalunk felelősséget.

## POTROŠITE JEDNU MINUTU. ZARADITE JEDNU GODINU.

Registrirajte se na web-mjestu SWAROVSKIOPTIK.COM da biste uživali u svim prednostima značajke MY ACCOUNT.

- Besplatno ćemo produžiti jamstvo za godinu dana.\*
- Pratite sve svoje uređaje SWAROVSKI OPTIK i datume kupnje.
- Ako je vašem proizvodu potreban servis, možemo brzo pronaći ključne informacije i osigurati brzu i učinkovitu pomoć.
- Možete jednostavno pokrenuti narudžbe popravaka za svoje registrirane proizvode.

\*Kada registrirate proizvod, produžit ćemo njegovo jamstvo u skladu s našim uvjetima jamstva za godinu dana (jamstveni je list također dostupan za preuzimanje). Elektronika nije uključena u produženo jamstvo.

## 1. PREGLED

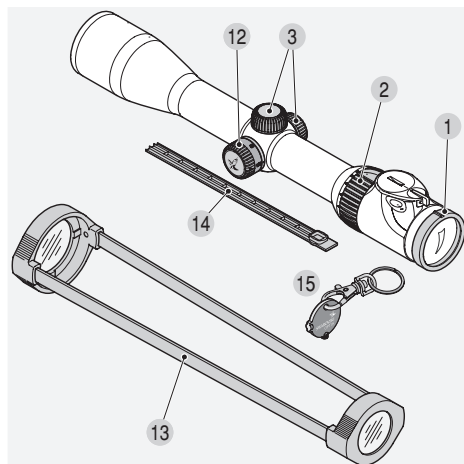

- |  |   |
|--|---|
| 1 Izjednačavanje dioptrije                   | 9 Baterija za osvjetljenje končanice (dugmasta CR 2032)                             |
| 2 Prsten za usklađivanje povećanja           | 10 Poklopac baterije  |
| 3 Poklopac na navoj                          | 11 Spremnik za rezervnu bateriju s baterijom  |
| 4 Usklađivanje po vertikali                  | 12 Paralaksa turet (ovisno o modelu)  |
| 4.1. Usaglašavanje nulte točke               | 13 Prozirni poklopci ciljnika   |
| 5 Usklađivanje po horizontali                | 14 SR pokrov  |
| 5.1. Usaglašavanje nulte točke               | 15 Novčić kao ključ (za osvijetljene modele i modele s balističkom okretnom glavom) |
| 6 Nazubljeni kotačić                         |   |
| 7 Prekidač ISKLJ./DAN/NOĆ                    |   |
| 8 Reguliranje jačine osvijetljenja končanice |   |

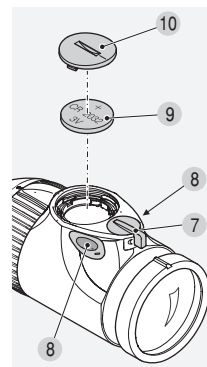
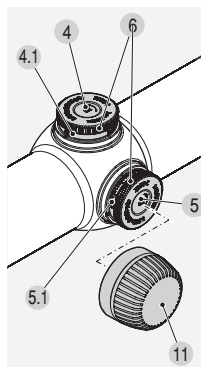

## 2. RAD

### 2.1 PRILAGODBA ŽARIŠTA

Vašu individualnu usklađenost za najbolju oštrinu končanice postići ćete jednostavnim okretanjem prstena za usklađivanje dioptrije.

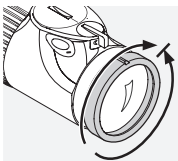

Okrenite prsten za usklađivanje dioptrije najprije potpuno ulijevo (u smjeru suprotnom od smjera kazaljke na satu), a zatim udesno, sve dok končanica ne pokaže optimalnu oštrinu.

Područja usklađivanja ovise o pojedinačnim modelima. O tome pročitajte u priloženom tehničkom listu s podacima.

### 2.2 PROMJENA UVEĆANJA

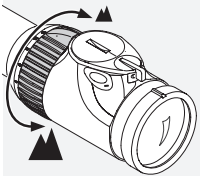

Okretanjem prstena za usklađivanje povećanja za 180° možete postepeno usaglasiti željeno povećanje. Skala na prstenu za usaglašavanje omogućuje jednostavno i udobno očitavanje

usaglašenosti. Radi bolje orijentacije, mekana, nazubljene navlaka prstena za podešavanje ima nos.

### 2.3 KONČANICA U DRUGOJ ŽARIŠNOJ RAVNINI (ŽARIŠNA RAVNINA OKULARA)

Pri promjeni povećanja končanica ostaje jednako velika – mijenja se veličina slike, ali ne i končanica. Čak i kod velikih povećanja cilj se samo malo prekriva. Procjena udaljenosti pomoću končanice moguća je samo uvjetno.

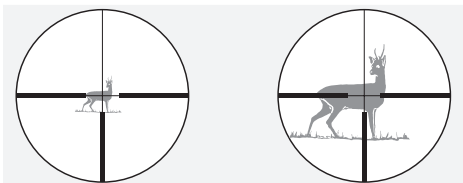

### 2.4 PARALAKSA

Vaš ciljnik je bez paralaksa tureta ugođen bez paralakse na udaljenost cilja od 100 m. To znači da se pri udaljenosti od 100 m, slika ciljnog objekta i slika končanice nalaze točno u jednoj ravnini.

Uzmite u obzir:

Pri gađanju ispod ili preko 100 m pazite na to da gledate što je moguće više kroz središnji dio ciljnika. Time se mogu izbjeći pomicanja točke pogotka zbog pogreške paralakse.

### 2.5 RAD S OKRETNOM GLAVOM ZA PARALAKSU (OVISNO O MODELU)

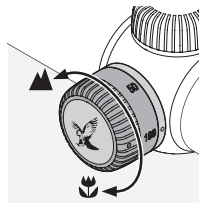

Pomoću paralaksa tureta možete podesiti optimalnu oštrinu za svaku ciljnu udaljenost i izbjeći pogreške cilja zbog paralakse.

#### a) Brzo namještanje

Ciljne udaljenosti su na paralaksa turetu označene od 50 m do  $\infty$ . Okrećite paralaksa turet u položaj sve dok se željena udaljenost ne poklopi s točkom indeksa. Zahvaljujući tom paralaksa turetu postiže se položaj za opaljenje i na 100 m. Na taj način možete prije svega tijekom zore ili sumraka zauzeti taj položaj.

#### b) Precizno ugađanje

Povećanje postavite na najveće moguće i tako dugo okrećite paralaksa turet dok Vam slika ne izgleda najoštrije. Sada pokrećite oko u području izlazne pupile lijevo – desno. Ukoliko se tada končanica pokreće u odnosu na sliku, korigirajte podešavanje udaljenosti sve dok se više ne može vidjeti razlika između kretanja končanice i kretanja slike.

## 2.6 RAD S OSVJETLJENJEM KONČANICE

### 1. Prekidač za ISKLJUČIVANJE/DAN/NOĆ

Najprije odaberite između dnevnog (simbol) i noćnog osvjetljenja (simbol), tako da prekidač okrenete u odgovarajući položaj.

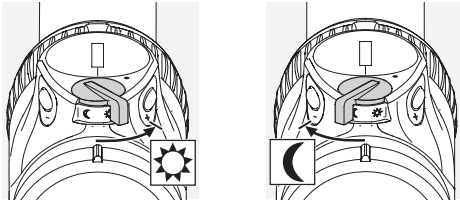

### 2. Namještanje svjetline

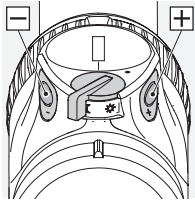

U načinu rada kojeg ste odabrali sada možete usaglasiti jačinu osvjetljenja i to pomoću tipke +/- . Da biste brže pronašli optimalnu jačinu osvjetljenja, tipku možete držati pritisnutom (trajni pritisak). Jednokratnim

pritisakom tipki (pojedinačni pritisak) izvršit ćete fino usaglašavanje.

### 3. Isključivanje osvjetljenja

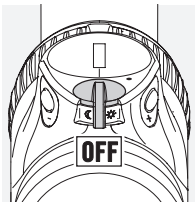

Za ovo okrenite prekidač ISKLJ./DAN/NOĆ u središnji položaj.

### 4. Funkcija memorije

Pri ponovnom uključivanju automatski se adekvatno poziva zadnje usaglašeni stupanj jačine osvjetljenja za DAN ili NOĆ.

### 5. Funkcija automatskog isključivanja

Ukoliko se u razdoblju od 3 sata u dnevnom, odn. 5 sati u noćnom načinu rada ne izvrši usaglašavanje jačine osvjetljenja, osvjetljenje končanice se automatski isključuje.

### 6. SWAROLIGHT

Osvjetljeni modeli Z6i opremljeni su inteligentnim senzorom nagiba. Senzor prepoznaje nalazi li se ciljnik u položaju za pucanje ili ne, a zatim tu informaciju prenosi u jedinicu za osvjetljenje. Ciljnik se isključuje ako je kut nagiba veći od  $70^\circ$  (prema dolje ili prema gore), primjerice ako oružje odložite okomito.

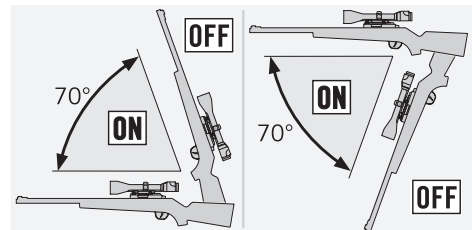

Ciljnik se također isključuje pri bočnom nagibu većem od  $30^\circ$  (primjerice, ako pušku položite na noge).

Ako pušku ponovno postavite u položaj za pucanje, osvjetljenje se automatski uključuje.

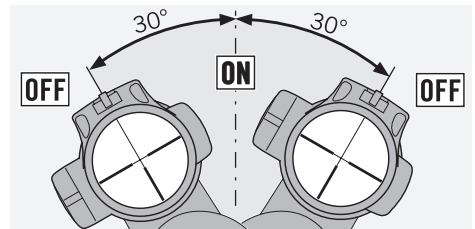

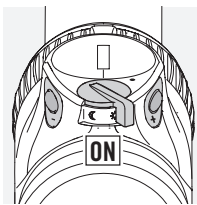

Funkciju SWAROLIGHT možete deaktivirati ako 5 sekundi istodobno držite pritisnutim tipke +/- . Promjenu statusa potvrđuje dvostruko treperenje lampice. Ako ovaj korak ponovite, aktivirat ćete funkciju SWAROLIGHT.

## 7. Pokazatelj napajanja baterije

Ukoliko osvijetljena končanica počinje treptati, uskoro će biti potrebno promijeniti bateriju. Preostalo vrijeme rada iznosi još nekoliko sati, ovisi o usaglašenosti osvjjetljenja i temperaturi okoline.

## 8. Zamjena baterije

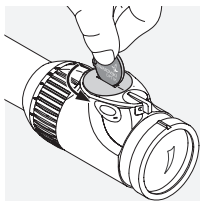

- Isključite osvjjetljenje končanice.
- Zaviјte poklopac baterija sa priloženim ključem suprotno od smjera kazaljke na satu. Nakon jedne četvrtine okretaja podignut će se poklopac kod

okretanja iz grla i možete isti jednostavno skinuti.

- Izvadite staru bateriju.
- Pri umetanju nove baterije (tip CR 2032) pazite da je strana označena „+“ okrenuta prema gore.
- Umetnite poklopac baterija tako da se obe oznake preklapaju i okrenite zatim jednu četvrtinu okretaja u smjeru kazaljke na satu.

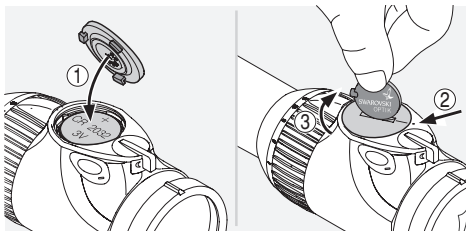

## Baterije



Baterije se ne smiju bacati u kućno smeće, već ste po zakonu dužni vratiti istrošene baterije. Nakon upotrebe, baterije možete bez naknade vratiti u vama najbližem mjestu (npr. u trgovini ili mjestima za prikupljanje komunalnog otpada). Baterije su označene prekrizhenom kantom za smeće i kemijskim simbolom štetne tvari, odnosno kraticama „Cd“ za kadmij, „Hg“ za živu i „Pb“ za olovo. Pomozite nam zaštititi prirodu od štetnih tvari.

## Napomena:

Pri promjeni baterije gube se posljednje pohranjene vrijednosti osvjjetljenja. Kada je uključite, jedinica za osvjjetljenje pokreće se uz srednji stupanj osvjjetljenja u dnevnom području.

## 9. Radni vijek baterije

Pogledajte priloženi tehnički list s podacima!

## Stavljanje spremnika rezervne baterije



## Baterija

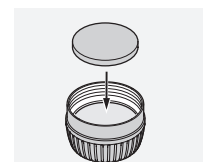
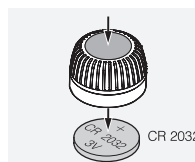

## 2.7 POKLOPAC ZA ŠINU SWAROVSKI OPTIK (SAMO VERZIJA SR)

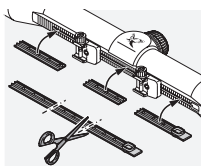

Kiskon pohjan suojaava osat voi leikata sopivan mittaisiksi ja painaa paikoilleen.

# 3. UPUCAVANJE CIJNIKA

## 3.1 OSNOVNO NAMJEŠTANJE

Da biste jamčili savršeni sklad ciljnika i oružja, montažu neka uvijek izvede stručna radionica.

Tvornički se končanica nalazi u mehaničkom središnjem položaju. Prije početka možete provjeriti ispravan položaj končanice. Za to odvijte poklopac na navoj na usklađivanju po vertikali i horizontali.

Sada okrećite nazubljeni kotačić za usklađivanje po vertikali, odnosno horizontali u smjeru kazaljke na satu sve do graničnika. Zatim okrećite nazubljeni kotačić u smjeru suprotnom od smjera kazaljke na satu ponovo do graničnika i brojite pri tome klikove. Prepolovite broj klikova i dobit ćete točan središnji položaj. Ponovite ovaj postupak za drugi turet.

### Napomena:

Pri montaži ciljnika na oružje svakako vodite računa o navedenoj izlaznoj pupili (vidi list s tehničkim podacima).

## 3.2 NAMJEŠTANJE CIJNIKA NA PUŠKU

Kada položaj točke pogotka odstupa od ciljane točke, to se veoma jednostavno i precizno može korigirati usklađivanjem ciljnika po vertikali, odn. horizontali.

Pri tome u centru uvijek ostaje središnja točka končanice u odnosu na rub vidnog polja.

Pripreme za namještanje ciljnika:

Prije namještanja ciljnika pobrinite se da su sljedeći parametri ispravno namješteni:

- Paralaksa
- Namještanje dioptrije
- Stupanj povećanja

Za usaglašavanje odvijte poklopac na navoj usklađivanja po vertikali i horizontali.

### Korekcija pri prenisikom hitcu

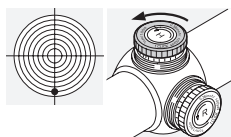

Okrećite nazubljeni kotačić za usklađivanje po vertikali u smjeru strelice H - suprotno od smjera kazaljke na satu.

### Korekcija pri previsokom hitcu

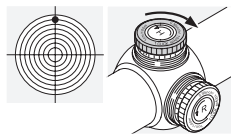

Okrećite nazubljeni kotačić za usklađivanje po vertikali suprotno od smjera strelice H - u smjeru kazaljke na satu.

### Korekcija pri hitcu ulijevo

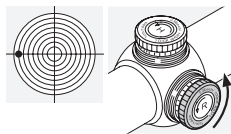

Okrećite nazubljeni kotačić za usklađivanje po vertikali u smjeru strelice R - suprotno od smjera kazaljke na satu.

### Korekcija pri hitcu udesno

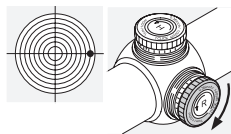

Okrećite nazubljeni kotačić za usklađivanje po horizontali suprotno od smjera strelice R - u smjeru kazaljke na satu.

Korekciju točke pogotka po kliku pronaći ćete u priloženom tehničkom listu s podacima ili na natpisu na usklađivanju po vertikali, odn. horizontali na Vašem ciljniku.

### 3.3 NAMJEŠTANJE NULTE TOČKE

Nakon što ste usaglasili ciljnik prema oružju, sada možete zadržati to osnovno usklađivanje. Odgovarajuća skala se nalazi uvijek na nazubljenom kotačiću za usklađivanje po vertikali, odnosno horizontali.

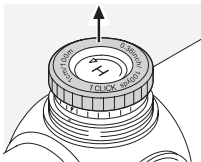

1. Najprije odspojite nazubljeni kotačić povlačenjem prema gore. U ovom položaju se pri okretanju nazubljenog kotačića ne namješta končanica.

2. Zatim okrenite nultu točku skale okretanjem nazubljenog kotačića da se poklopi s točkom indeksa na ciljniku.
3. Jednostavnim pritiskom se usklađena končanica i nazubljeni kotači ponovo spajaju. Vaše individualno usklađivanje ciljne točke je sada precizno usaglašeno kao nulta točka.

### 3.4 SAVJETI ZA MONTIRANJE CILJNIKA

Danas postoji golem izbor tehnički naprednih nosača ciljnika koji omogućuju da se ciljnici čvrsto postave na oružje.

Upotrebom odgovarajućih alata i uz dovoljan trud mogu se postići željene razine stabilnosti i preciznosti. Pažljivo proučite upute za postavljanje pojedinačnih proizvođača. U njima se nalaze detaljne informacije o odgovarajućem alatu te nekoliko praktičnih savjeta kojima se olakšava postavljanje.

#### Evo nekih primjera uputa:

- Ovisno o vrsti nosača (pročitajte upute proizvođača), prilikom namještanja baze nosača preporučljivo je skinuti završni sloj s dodirnih površina, odmastiti ih te prilikom konačnog pričvršćivanja dodirnih površina, premazati odgovarajućim ljepilom.
- Po potrebi možete ponovno namjestiti prstenove da biste osigurali u potpunosti centriranu spojnicu, npr. motanjem prstenova.

- Odmastite i stezne površine, unutarnje strane prstenova te nanosite odgovarajuće ljepilo najmanje na donje polovice prstenova radi potpune stabilnosti prilikom pucanja.

- Posebno pripazite prilikom namještanja mreže.

- Očistite:

Ispravno očiste ciljnika možete pronaći u odjeljku s tehničkim podacima.

Pojedinačne postavke i prilagodbe omogućuju korisnicima postizanje optimalnog vidnog polja i udoban položaj za pucanje.

- Zatezni moment:

Zategnite vijke prstenova s obje strane na maksimalno 200 N/cm. Time ćete osigurati da se cijevi ne stavljaju pod nepotreban pritisak i zajamčiti precizno postavljanje bez napetosti. Za postizanje prikladne sile preporučuje se upotreba momentključa.

Umjesto lijepljenja donjih polovica prstenova, što je nužan korak, ni u kojem slučaju ne smijete ih zatezati.

SWAROVSKI OPTIK umjesto nosača prstenova nudi svoju inovativnu šipku za montiranje. Šipka SWAROVSKI OPTIK zupcima zahvaća gornji dio nosača i tako jamči potpunu stabilnost prilikom pucanja.

Može se jednako brzo i jednostavno postaviti kao i nosač bez upotrebe ljepila ili bušilica.

Ako se uz dovoljan trud koriste odgovarajući alati i poštuju upute proizvođača, ciljnik neće trebati puno prilagođavati prilikom fokusiranja na pucanje. Pomoću pojedinačnih dijelova možete postići najviše razine preciznosti za odabranu kombinaciju oružja/nosača/ciljnika.

SWAROVSKI OPTIK ne jamči da je sadržaj ove stranice točan, aktualan ili potpun.

### 3.5 PBC – PERSONALIZIRANI BALISTIČKI POKLOPAC

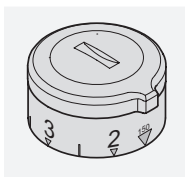

SWAROVSKI OPTIK je razvio, personalizirani balistički poklopac (PBC) za sve svoje optičke nišane opremljene sa balističkim turetom. Balistički poklopac čini pucanje na velike udaljenosti znatno lakšim.



BALLISTICPROGRAMS.  
SWAROVSKIOPTIK.COM

## 4. ČIŠĆENJE I ODRŽAVANJE

### 4.1 KRPIKA ZA ČIŠĆENJE

Pomoću ove specijalne krpe od mikrovlakana možete sami čistiti najosjetljivije staklene površine. Prikladna je za objektivne, okulare i naočale.

Molimo Vas da krpa za čišćenje bude čista, jer bi nečistoća mogla oštetiti površinu leća. Ako je krpa prljava, možete je oprati u mlakoj vodi s deterdžentom i ostaviti da se osuši na zraku. Koristite je isključivo za čišćenje staklenih površina!

### 4.2 ČIŠĆENJE

Sve elemente i površine smo obradili tako da se lako njeguju. Zbog svojeg učinka protiv prljanja, vanjski površinski sloj SWAROCLEAN čišćenje objektivna i leća okulara čini znatno lakšima, prije svega čišćenje od posušanih mineralnih ostataka (npr. sloja mrlja od vode), sredstava za zaštitu od insekata i smole od drveća. Da bi se trajno jamčio optički sjaj Vašeg ciljnika, staklene površine trebaju biti bez prljavštine, ulja i masti.

Kako biste očistili objektiv, najprije četkicom za objektivne uklonite veće čestice. Za naknadno temeljito čišćenje preporučujemo da lagano dahnete na objektiv, a zatim ga očistite vlažnom krpom za čišćenje. Metalne dijelove preporučujemo čistiti čistom, mekom krpom za čišćenje.

### 4.3 SKLADIŠTENJE

Svoj ciljnik trebate spremirati na dobro prozračenom, suhom i tamnom mjestu.

Ako je ciljnik mokar, treba se prethodno osušiti.

## 5. SIGURNOSNE PREPORUKE

### 5.1 UPOZORENJE!

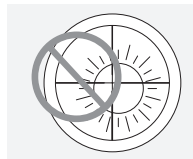

Ciljnikom nikada ne gledajte u sunce! To dovodi do ozljede Vaših očiju! Molimo Vas da zaštitite svoj ciljnik od nepotrebnog izlaganja suncu.

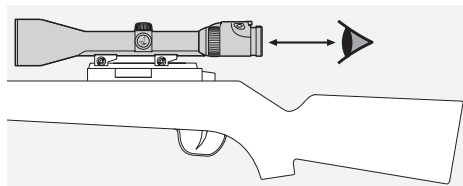

Pazite na unaprijed zadanu maksimalnu udaljenost oka od okulara pri ciljniku koji je montiran na oružje (mjere pogledajte u tehničkom listu).



## 5.2 OPĆE INFORMACIJE

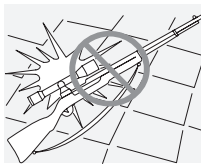

Zaštitite svoj ciljnik od udara.

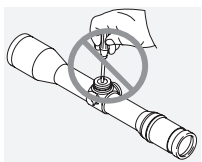

Popravak ili servisiranje mogu se jedino uraditi u SWAROVSKI OPTIK Absam (Austria) ili SWAROVSKI OPTIK North America, a svaki rad kod neovlaštenih osoba učinit će da garancija bude nevažeća.

za odlaganje električnog i elektroničkog otpada. Ispravno odlaganje ovog proizvoda pomaže zaštititi okoliša i sprječava moguće štete za okoliš i ljudsko zdravlje koje bi nastale neispravnim rukovanjem proizvodima.

## 5.3 VODONEPROPUSNOST

Naši ciljnici su zahvaljujući korištenju visokovrijednih nepropusnih elemenata i kontroliranom obradom vodonepropusni do tlaka od 0,4 bara ili 4 m dubine vode. Nepropusnost je zajamčena i pri odvijenom poklopcu na navoj. Pazite ipak na pažljivo rukovanje svojim ciljnikom upravo u području namještanja. Ciljnik je napunjen inertnim plinom kroz brtveni vijak smješten ispod vijka za podešavanje po horizontali. Ne otpuštajte taj brtveni vijak na donjoj strani uređaja!

## 5.4 VALJANOST

Više podataka o valjanosti možete naći na:  
[http://swarovs.ki/Z6i\\_compliance](http://swarovs.ki/Z6i_compliance)

### WEEE/ElektroG



Ovaj znak naznačuje da se ovaj proizvod ne smije odložiti kao kućanski otpad prema Direktivi o električnom i elektroničkom otpadu (WEEE) i nacionalnim zakonima. Proizvod se mora odnijeti u odgovarajući sabirni centar. Informacije o sabirnim centrima za rabljenu opremu možete dobiti od tijela lokalne uprave ili od ovlaštenog centra

Sve navedene specifikacije predstavljaju tipične vrijednosti.

Pridržavamo pravo promjena dizajna i načina isporuke. Ne preuzimamo odgovornost za tiskarske pogreške.

ZAHVALJUJEMO SE VAM,  
KER STE IZBRALI TA IZDELEK  
SWAROVSKI OPTIK.  
ČE IMATE MOREBITNA  
VPRAŠANJA, SE POSVETUJTE  
S SPECIALISTOM  
PRODAJALCEM ALI PA SE  
OBRNITE NEPOSREDNO  
NA NAS NA NASLOVU  
SWAROVSKIOPTIK.COM.

**VZEMITE SI ENO MINUTO ČASA.  
PRIDOBITE DODATNO LETO.**

Registrirajte se na spletnem mestu  
SWAROVSKIOPTIK.COM in izkoristite prednosti  
računa MY ACCOUNT.

- Brezplačno vam bomo podaljšali garancijo za eno leto.\*
- Sledite vsem svojim napravam SWAROVSKI OPTIK in datumom nakupa.
- Če vaš izdelek zahteva servisiranje, lahko hitro pridobimo ključne informacije ter vam zagotovimo hitro in učinkovito poporo.
- Za svoje registrirane izdelke lahko priložno zahtevate naročilo popravila.

\*Ko izdelek registrirate, bomo v skladu z našimi garancijskimi pogoji podaljšali njegovo garancijo za eno leto (garancijsko kartico lahko tudi prenesete s spleta). Podaljšana garancija ne vključuje elektronskih naprav.

# 1. PREGLED

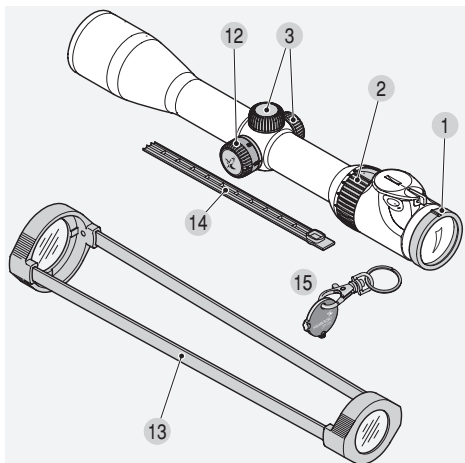

- 1 Izravnavanje dioptrije
- 2 Obroč za nastavljanje povečave
- 3 Pokrov za navojem
- 4 Nastavitev po višini
- 4.1. Nastavitev ničelne točke
- 5 Horizontalna nastavitev (po širini)
- 5.1. Nastavitev ničelne točke
- 6 Narebričen gumb
- 7 Stikalo IZKLOP/DAN/NO
- 8 Uravnavanje svetlosti osvetlitve merilnega križa
- 9 Baterija za osvetlitev merilnega križa (gumb-baterija CR 2032)
- 10 Pokrov baterije
- 11 Shramba rezervne baterije z rezervno baterijo
- 12 Bobnič za izravnavo paralakse (odvisno od modela)
- 13 Prosojna pokrivala daljnogleda
- 14 Pokrov SR
- 15 Ključ (za modele z osvetlitvijo in modele z BT-jem)

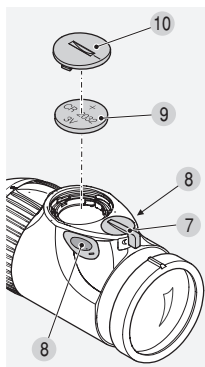
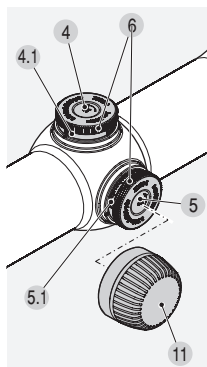

# 2. DELOVANJE

## 2.1 PRILAGAJANJE OSTRINE

Sliko merilnega križa v strelnem daljnogledu izostrite z vrtenjem obroča za izravnavo dioptrije.

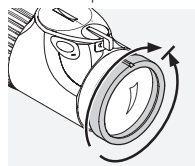

Obroč za izravnavo dioptrije najprej zavrtite skrajno v levo (v nasprotni smeri urinega kazalca) in nato tako dolgo v desno, dokler ne dosežete optimalne ostrine slike merilnega križa.

Območja nastavljanja so odvisna od posameznega modela. Informacije o tem preberite v priloženi tehnični dokumentaciji.

## 2.2 SPREMINJANJE POVEČAVE

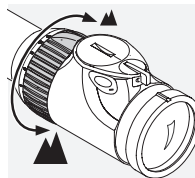

Z obračanjem obroča za nastavljanje povečave za približno 180° lahko zvezno nastavljate želeno povečavo. Skala na obroču za nastavljanje omogoča enostavno in udobno odčitavanje nastavitve. Za boljšo orientacijo mehka, rebrasta prevleka obroča opremljena z bradavico.

## 2.3 KRIŽ NA DRUGI RAVNINI SLIKE (RAVNINA SLIKE OKULARJA)

Pri spremembi povečave se velikost merilnega križa ne spreminja – spremeni se sicer velikost slike, ne pa tudi velikost (debelina) merilnega križa. Tudi pri višjih povečavah merilni križ prekriva le majhen del cilja. Ocenjevanje oddaljenosti do cilja je s pomočjo merilnega križa je mogoče le omejeno.



## 2.4 PARALAKSA

Vaš strelni daljnogled je brez paralaksno naravnano na ciljno razdaljo 100 m. Kar pomeni, da se pri oddaljenosti 100 m slika cilja in slika namerilnega križa nahajata natančno v isti ravnini.

Upoštevajte:

Pri streljih pod in nad 100 m pazite na to, da gledate čim bolj v osi strelnega daljnogleda, na ta način preprečite navidezen premik slike lege zadetkov, ki je posledica paralakse.

## 2.5 UPORABA PARALAKTIČNE VRTLJIVE GLAVE (ODVISNO OD MODELA)

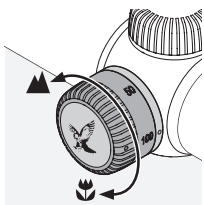

A parallaxstoronnyal minden céltávolságra beállíthatja az optimális látásélességet és elkerülheti a parallaxis miatti hibás célzást.

### a) Hitra nastavitvev

Oddaljenosti cilja so na paralaktičnem bobniču označene od 50 m do  $\infty$ . Paralaktični bobnič zavrtite toliko, da se indeksna točka ujema z izbrano razdaljo do cilja. Poleg tega vam paralaktični bobnič omogoča zaklepanje položaja pri 100 m. S tem lahko, predvsem ob sončnem zahodu, ta položaj začitite.

### b) Fina nastavitvev

Nastavite na največjo možno povečavo in paralaktični bobnič vrtite tako dolgo, dokler slika ni najbolj izostrena. Sedaj premikajte samo oko v območju širine izhodne zenice sem in tja. Če se merilni križ pri tem navidezno premika, toliko časa korigirajte nastavitvev razdalje, dokler premika več ne zaznate.

## 2.6 UPORABA NAPRAVE ZA OSVETLITEV MERILNEGA KRIŽA

### 1. Stikalo IZKLOP/DAN/NOČ

Med dnevno (simbol) in nočno osvetlitvijo (simbol) izbirate s premikom stikala v ustrezen položaj.

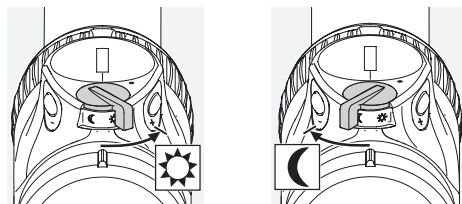

### 2. Prilagoditev svetlosti

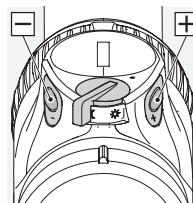

V načinu, ki ste ga izbrali, lahko s tipkama +/- nastavite svetlost. Optimalno svetlost najhitreje najdete tako, da tipko držite pritisnjeno (trajajoč impulz). Z enkratnim pritiskom tipke (posamezen impulz) izberete fino nastavitvev.

### 3. Izklop osvetlitve

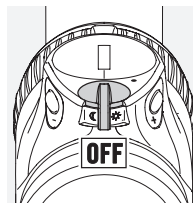

Stikalo IZKLOP/DAN/NOČ obrnite v sredinski položaj.

### 4. Funkcija pomnilnika

Ob ponovnem vklopu se avtomatično vklopi zadnji nastavljen nivo svetlosti za DAN ali NOČ.

## 5. Funkcija samodejnega izklopa

Če 3 ure pri dnevni, oz. 5 ur pri nočni nastavitvi ne izklopite stikala, se osvetlitev merilnega križa izklopi avtomatično.

## 6. SWAROLIGHT

Osvetljeni modeli Z6i so opremljeni z inteligentnim senzorjem nagiba. Ta prepozna, ali je strelni daljnogled v iskalnem položaju in informacijo posreduje naprej enoti za osvetlitvi. Strelski daljnogled se izklopi, če kot nagiba presega  $70^\circ$  (navzgor in navzdol) (npr. ko orožje postavite navpično na visoki preži).

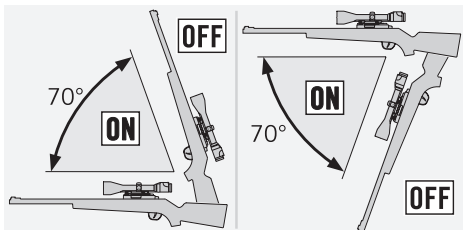

Strelski daljnogled se poleg tega izklopi tudi, če stranski nagib znaša več kot  $30^\circ$  (npr. ko orožje odložite na stegna).

Če orožje znova prestavite v iskalni položaj, se osvetlitev samodejno vklopi.

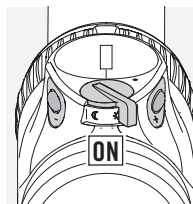
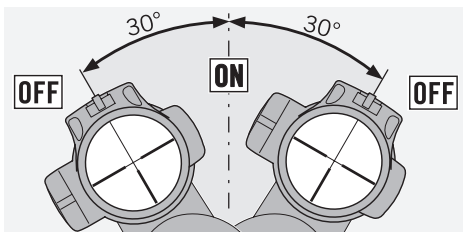

Funkcijo SWAROLIGHT lahko izklopite, tako da 5 sekund istočasno pritisnete gumba +/- . Izklop potrdi lučka, ki dvakrat utripne. Če zgornje dejanje ponovite, se funkcija SWAROLIGHT znova vklopi.

## 7. Prikaz stanja napolnjenosti baterije

Če osvetljeni merilni križa začne utripati, boste morali zamenjati baterijo. Glede na nastavev jakosti osvetlitve in od temperature okolice bo baterija delovala še nekaj ur.

## 8. Menjava baterije

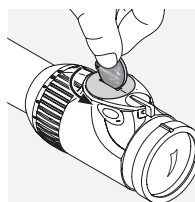

- Izklopite osvetlitev merilnega križa.
- Pokrov predala za baterije odvijte z obračanjem priloženega ključa v nasprotni smeri gibanja urinega kazalca. Po četrtni obrata se pokrov dvigne iz

ležišča in ga lahko zlahka snamete.

- Odstranite staro baterijo.
- Pri vstavljanju nove baterije (tip CR 2032) bodite pozorni na to, da je s „+“ označena stran obrnjena navzgor.
- Pokrov predala za baterije vstavite tako, da se ujemata obe oznaki in ga nato obrnete za četrtni obrata v smeri urinega kazalca.

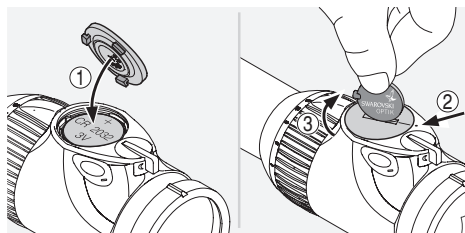

## Baterije



Baterije ni dovoljen odvreči med gospodinjske odpadke. Zakon vas zavezuje, da izrabljene baterije vrnete. Lahko jih tudi brezplačno odstranite med odpadke v bližini domovanja (npr. pri prodajalcu ali občinskem mestu za zbiranje starih baterij). Baterije so označene s simbolom prečrtane posode za smeti in kemičnim simbolom za nevarne snovi, kje pomeni „Cd“ kadmij, „Hg“ živo srebro in „Pb“ svinec. Pomagajte nam varovati okolje pred škodljivimi onesnaževalci.

## Opomba:

Pri menjavi baterij se zadnje shranjene nastavitve svetlosti izgubijo. Po vklopu naprava enota za osvetlitev sveti s srednje močno stopnjo svetlosti v dnevnem območju.

## 9. Čas delovanja baterije

Glejte priloženo tehnično dokumentacijo.

## Nameščanje posode za nadomestno baterijo

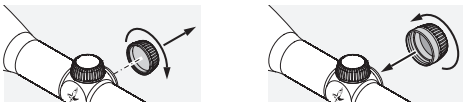

## Baterija

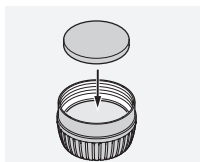
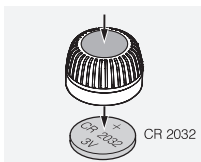

## 2.7 POKROV VODILA SWAROVSKI OPTIK (SAMO RAZLIČICA SR)

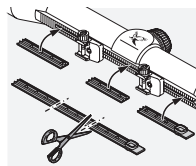

Priložen pokrov je namenjen zaščiti nepokritih delov vodila. Prirežete ga lahko na potrebno velikost in ga pritisnete na vodilo.

## 3. NASTRELITEV DALJNOGLEDA

### 3.1 OSNOVNA NASTAVITEV

Strelni daljnogled naj na puško montira strokovnjak-puškar. Tovarniško se merilni križ nahaja v osrednji legi.

Pred začetkom montaže lahko osrednjo lego merilnega križa preverite na način, da odvijete pokrovček z stolpiča za vertikalno in horizontalno nastavitev merilnega križa in narebričena gumba obeh nastavitev vrtite v smeri urinega kazalca do prislona.

Nato narebričen gumb za vertikalno oziroma horizontalno nastavitev ponovno zavrtite v nasprotni smeri urinega kazalca do prislona in pri tem štejte klike. Razpolovite število klikov, posebej za višinsko in posebej za horizontalno nastavitev, na ta način ste določili sredinski položaj merilnega križa.

## Opomba:

Ko montirate daljnogled puške na puško, se prepričajte, da ustrezate z določeno razdaljo očesa do merilnega križa (glejte list s tehničnimi podatki).

### 3.2 NASTAVLJANJE DALJNOGLEDA NA PUŠKI

Če pri merjenju s strelnim daljnogledom lega zadetkov odstopa od namerjalne točke-cilja, lahko odstopanje odpravite enostavno in natančno.

Pri tem se nahaja središče merilnega križa vedno na sredini vidnega polja.

Priprava na nastrelitev:

Pred nastrelitvijo se prepričajte, ali so naslednji parametri nastavljeni pravilno:

- paralaksa
- izravnava dioptra
- raven povečave

Najprej odvijte oba pokrovčka stolpičev za vertikalno in horizontalno nastavitev merilnega križa.

*Korektura pri (pre)nižkih streljih*

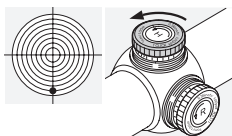

Narebričen gumb za višinsko nastavitev lege zadetkov zavrtite v smeri puščice H - proti smeri urinih kazalcev.

*Korektura pri (pre)visokih streljih*

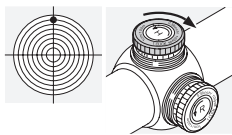

Narebričen gumb za višinsko nastavitev lege zadetkov zavrtite v nasprotni smeri od puščice H - v smeri urinih kazalcev.

*Korektura pri streljih v levo*

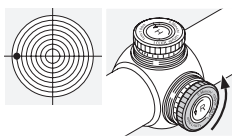

Narebričen gumb za horizontalno vodoravno nastavitev lege zadetkov zavrtite v smeri puščice R - proti smeri urinih kazalcev.

*Korektura pri streljih v desno*

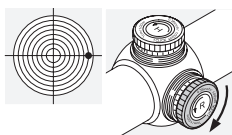

Narebričen gumb za horizontalno vodoravno nastavitev lege zadetkov zavrtite v nasprotni smeri od puščice R - v smeri urinih kazalcev.

Način popravka lege zadetkov s potrebnim številom klikov je opisan v priloženi tehnični dokumentaciji in/ali na nastavitvenih ploščicah gumbov za vertikalne in horizontalne nastavitve.

### 3.3 NASTAVITEV NIČELNE TOČKE

Nastavitev merilnega križa lahko fiksirate kot osnovno nastavitev. Ustrezna skala se nahaja na posameznem narebričenem gumbu za višinsko in širinsko nastavitev merilnega križa.

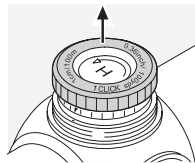

1. Narebričen gumb najprej povlecite navzgor. V tem položaju se z obračanjem narebričenega gumba namerilni križ ne prestavi.

2. Ničelno točko na skali z obračanjem narebričenega gumba nastavite tako, da se pokrije z indekso točko na strelnem daljnogledu.

3. Z enostavnim pritiskom gumba zopet vklopite možnost nastavitve.

### 3.4 NASVETI ZA NAMEŠČANJE DALJNOGLEDOV

Danes je na voljo velika izbira tehnično naprednih sistemov za montažo daljnogledov za puško, ki omogočajo, da daljnogled za puško namestite varno na orožje.

Z uporabo pravih orodij in nekoliko truda lahko dosežete zeleno raven stabilnosti in natančnosti. Skrbno preberite navodila za namestitve, ki so priložena izdelkom posameznega proizvajalca. Ta vsebujejo podrobne informacije o uporabi pravih orodij ter nekaj nasvetov in trikov, da bi bila namestitve lažja.

**Nekaj primerov:**

- Glede na vrsto sistema za montažo (preberite zadevna proizvajalčeva navodila) bo morda koristno, da ob montaži podstavka odstranite vrhnji premaz s stičnih površin, nato jih razmastite in, ko privijate stične površine dokončno na mesto, jih prevlecite s primernim lepilom.

• Če je treba, lahko ponastavite obroče in tako zagotovite, da bo spojka brezhibno centrirana, npr. s prekrivanjem obročev.

• Prav tako razmastite spenjalne površine in notranje strani obročev ter uporabite primerno lepilo na najmanj spodnjih polovicah obročev za popolno stabilnost med streljanjem.

• Posebej bodite pozorni, ko nastavljate mrežico na leči.

• Razdalja do očesa:

pravilno razdaljo očesa do puškinega daljnogleda lahko najdete v ustreznem razdelku tehničnih informacij.

Individualne nastavitve in prilagoditve omogočajo uporabnikom, da ustvarijo optimalno vidno polje in udoben položaj streljanja.

• Navor:

vijake za obroče zategnite na obeh straneh z **največ 200 Ncm**. To bo zagotovilo, da cevna ohišja niso nameščena pod nepotrebno velikim tlakom in zagotavljajo natančno namestitev brez natega. Da bi zagotovili pravilno moč, priporočamo momentni ključ.

Pod nobenim pogojem pa obročev ni dovoljeno stiskati, namesto jih zlepiti na spodnjih polovicah obročev, saj je to bistven korak.

SWAROVSKI OPTIK ponuja svoj lasten inovativen sistem montažnih letev, ki je lahko alternativa montažnim obročem. SWAROVSKI OPTIK letve zagrabijo s svojimi zobmi zgornji del montažnega sistema in tako zagotavljajo popolno stabilnost med streljanjem.

Namestite ga lahko hitro in enostavno, saj ga montirate brez lepil ali vrtanja.

Če uporabljate pravo orodje s pravo mero moči in upoštevate natančno proizvajalčeva navodila, bo cev puške potrebovala le male popravke med merjenjem in streljanjem. Da bi dosegli največjo raven natančnosti za kombinacijo izbranega strelnega orožja/montažni sistem/puško, uporabite individualne sestavne dele.

SWAROVSKI OPTIK ne garantira, da je vsebina te strani pravilna, aktualna ali kompletna.

### 3.5 PBC – PRILAGODLJIV BALISTIČNI POKROVČEK

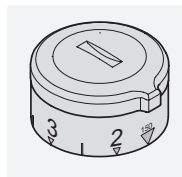

SWAROVSKI OPTIK je razvil prilagodljiv balistični pokrovček PBC za vse svoje novejšie optične strelne daljnogleda, ki so opremljeni z balistično kupolo. Balistična kapica omogoča še lažje streljanje na velike daljave.



BALLISTICPROGRAMS.  
SWAROVSKIOPTIK.COM

## 4. NEGA IN VZDRŽEVANJE

### 4.1 ČISTILNA KRPA

S to posebno krpo iz mikrovlaknen lahko očistite najbolj občutljive steklene površine. Primerna je za objektivne, okularje in očala.

Pazite na čistočo krpe, saj lahko z umazanijo poškodujete površino leč. Če je krpa umazana, jo lahko operete v mlačni milnici in jo posušite na zraku. Krpo uporabljajte izključno za čiščenje steklenih površin.

### 4.2 ČIŠČENJE

Vsi elementi in površine so zasnovane tako, da jih z lahkoto očistite. Zunanji premaz površine SWAROCLEAN preprečuje lepljenje, kar znatno olajša čiščenje leč objektivna in okularja, predvsem pri zasušeni mineralnih ostankih (npr. vodnih madežih zaradi kondenzacije), sredstvih za zaščito pred insekti in drevesno smolo. Za trajno zagotavljanje optične briljance vašega strelnega daljnogleda pazite na to, da steklene površine niso umazane ali masne.



Za čiščenje leč odstranite najprej večje delce prahu s čopičem za optične leče. Za nadaljnje čiščenje priporočamo, da najprej rahlo dihnete na leče in jih nato očistite z vlažno krpo za čiščenje. Priporočamo, da kovinske dele očistite s čisto in mehko krpo za čiščenje.

### 4.3 HRANJENJE

Vaš strelni daljnogled po možnosti hranite v dobro prezračujem, suhem in temnem prostoru.

Če je strelni daljnogled moker, ga morate prej posušiti.

## 5. VARNOSTNA PRIPOROČILA

### 5.1 OPOZORILO!

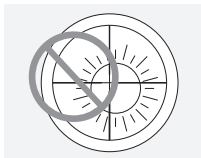

S strelnim daljnogledom nikoli ne glejte v sonce! Tako si lahko poškodujete oči! Kadar lahko, zaščitite pred soncem tudi svoj strelni daljnogled.

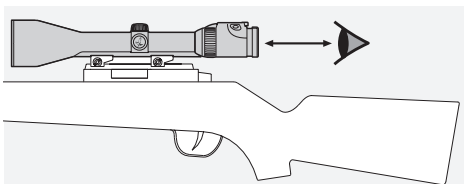

Če imate strelni daljnogled nameščen na orožju, pazite na predpisano očesno razdaljo (mere so navedene v tehničnih podatkih).

### 5.2 SPLOŠNE INFORMACIJE

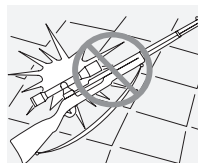

Strelni daljnogled zaščitite pred udarci.

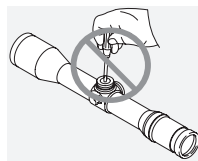

Popravek napake ali servis lahko opravimo samo v servisu SWAROVSKI OPTIK Absam (Austria) ali SWAROVSKI OPTIK North America, kajti vsakršno opravilo od nepooblaščenih oseb na našem izdelku drugje, bo onemogočilo vaše uveljavljanje garancije za naš izdelek.

### 5.3 VODOTESNOST

Naši strelni daljnogledi so zaradi uporabe kakovostnih tesnilnih elementov in kontrolirane obdelave neprepustni do 0,4 bara ali do 4 m vodne globine. Neprepustnost je zagotovljena tudi pri odvitem pokrovu z navojem. Kljub temu pazite na to, da s strelnim daljnogledom v območju nastavitev ravnate skrbno.

Preko tesnilnega vijaka, ki je nameščen pod stolpičem za horizontalno nastavitve merilnega križa je strelni daljnogled napolnjen z inertnim plinom. Tega tesnilnega vijaka na spodnji strani instrumenta ne smete odviti.

### 5.4 USKLAJENOST

Več informacij o usklajenosti lahko najdete na: [http://swarovs.ki/Z6i\\_compliance](http://swarovs.ki/Z6i_compliance)

### WEEE/ElektroG



Ta simbol opozarja, da tega izdelka, v skladu z direktivo WEEE (direktiva o električnih in elektronskih starih napravah) in nacionalnimi zakoni, ni dovoljeno odstraniti med odpadke prek gospodinjstvskega odpada. Ta izdelek je treba vrniti pred predvidenih zbirnih mest. Informacije o zbirnih

mestih za stare naprave boste dobili pri pristojnih komunalnih podjetjih ali na pooblaščenem mestu za odstranjevanje električnih in elektronskih starih naprav med odpadke. Pravilno odstranjevanje tega izdelka med odpadke prispeva k varovanju okolja in preprečuje možno škodo za okolje in človekovo zdravje, do katerih lahko pride zaradi nepravilnega ravnanja z izdelkom.

HVALA ŠTO STE ODABRALI  
OVAJ PROIZVOD FIRME  
SWAROVSKI OPTIK.  
AKO IMATE BILO KAKVO  
PITANJE, MOLIMO VAS  
DA SE POSAVETUJETE SA  
VAŠIM SPECIJALIZOVANIM  
PRODAVCEM IL NAS  
DIREKTNO KONTAKTIRAJTE  
NA SWAROVSKIOPTIK.COM.

Vse navedene specifikacije so tipične vrednosti.

Pridržujemo si pravico do sprememb dizajna in dostave. Ne sprejemamo odgovornosti za morebitne napake pri tiskanju.

## POTROŠITE JEDAN MINUT. ZARADITE JEDNU GODINU.

Registrujte se na sajtu SWAROVSKIOPTIK.COM i iskoristite sve prednosti funkcije MY ACCOUNT.

- Produžićemo garanciju za jednu godinu, besplatno.\*
- Pratite sve svoje SWAROVSKI OPTIK uređaje i datume kupovine.
- Ako je potrebno servisiranje vašeg proizvoda, brzo možemo da dođemo do ključnih informacija i da osiguramo pružanje brze i efikasne pomoći.
- Praktično možete da pokrećete naloge za popravku za svoje registrovane proizvode.

\*Kada registrujete proizvod, mi ćemo produžiti njegovu garanciju u skladu sa našim garantnim uslovima za jednu godinu (garantni list je takođe dostupan za preuzimanje). Elektronski delovi nisu uključeni u produženu garanciju.

## 1. PREGLED

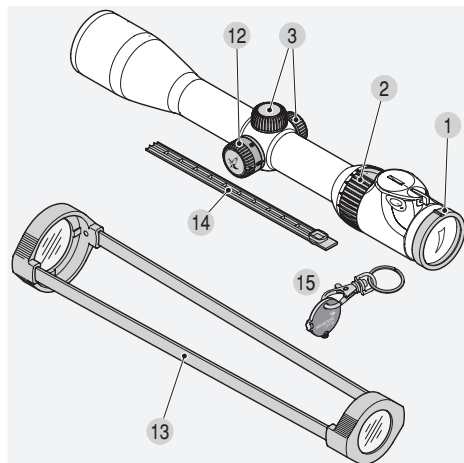

- |  |  |
|--|--|
| 1 Izjednačavanje dioptrije                 | 9 Baterija za osvetljenje končанице (dugmasta CR 2032)                           |
| 2 Prsten za podešavanje povećanja          | 10 Poklopac baterije   |
| 3 Poklopac sa navojem                      | 11 Mesto za rezervu bateriju, uključujući rezervnu bateriju                      |
| 4 Podešavanje po visini                    | 12 Podešavanje paralakse (ovisno o modelu)                                       |
| 4.1 Obeležavanje nultе tačke               | 13 Zaštitni poklopci optičkog nišana   |
| 5 Podešavanje po horizontali               | 14 SR-nazubljena šina  |
| 5.1 Obeležavanje nultе tačke               | 15 Ključ u obliku novčićа (za osvetljene modele i modele sa balističkim turelom) |
| 6 Nazubljeni točкić                        |  |
| 7 Prekidač ISKLJ./DAN/NOĆ                  |  |
| 8 Regulisanje jačine osvetljenja končанице |  |

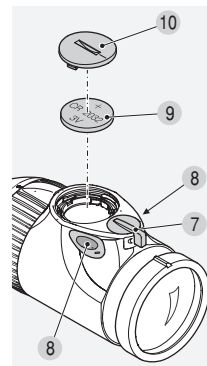
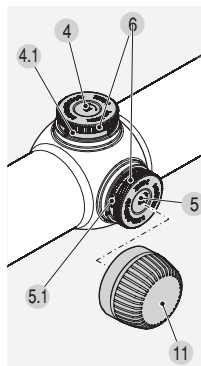

## 2. RAD

### 2.1 PRILAGOĐAVANJE FOKUSA

Oštrinu slike optičkog nišana možete da podesite prema sebi jednostavnim okretanjem prstena za podešavanje dioptrije.

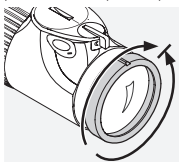

Prvo okrenite prsten za podešavanje dioptrije potpuno ulevo (u smeru suprotnom od smera kazaljke na satu), a zatim udesno sve dok ne dobijete optimalnu oštrinu slike.

Opseg podešavanja zavisi od pojedinačnih modela. O tome pročitajte u podacima priloženim u tehničkom uputstvu.

### 2.2 PROMENA POVEĆANJA

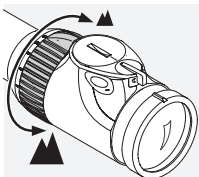

Okretanjem prstena za podešavanje povećanja za 180° možete postepeno podesiti željeno povećanje. Skala na prstenu za povećavanje omogućuje jednostavno i

udobno očitavanje podešenosti. Radi bolje orijentacije, mekana, nareckana navlaka prstena za podešavanje ima ispućenje.

### 2.3 KONČANICA NA DRUGOJ RAVNI SLIKE (RAVNI SLIKE OKULARA)

Pri promeni povećanja končanica ostaje nepromenjena - menja se veličina slike, ali ne i končanice.

Čak i kod većih povećanja meta se samo malo prekriva. Procena razdaljine pomoću končanice je moguća, ali samo uslovno.

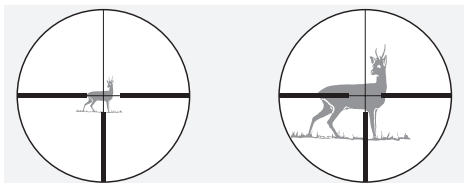

### 2.4 PARALAKSA

Vaš optički nišan je slobodan od paralakse na udaljenost mete od 100 m. To znači da se pri udaljenosti od 100 m slika mete i slika končanice nalaze u potpuno istoj ravni.

Imajte na umu:

Pri gađanju ispod ili preko 100 m pazite na to da gledate što je moguće više kroz centralni deo optičkog nišana. Time se mogu izbeći pomeranja tačke pogodaka zbog greške od paralakse.

### 2.5 KORIŠĆENJE PARALAKSA TURETA (U ZAVISNOSTI OD MODELA)

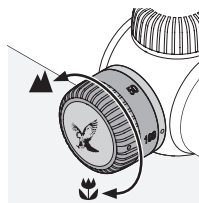

Pomoću tureta za korekciju paralakse možete podesiti optimalnu oštrinu slike za svaku nišanjenu udaljenost i izbeći greške pri gađanju usled pojave paralakse.

#### a) Brzo prilagođavanje

Razdaljine od mete su na paralaksa turet označene od 50 m do  $\infty$  (beskonačnosti). Okrećite paralaksa turet sve dok se ne poklopi željena udaljenost gađanja sa obeleženim merama razdaljina. Pored toga paralaksa turet ima i urez na 100. Tako da možete - pogotovo u sumrak - da osetite dodirom ovu poziciju.

#### b) Prilagođavanje preciznosti

Povećanje postavite na najveću moguću meru i tako dugo okrećite paralaksa turet dok Vam slika mete ne izgleda najoštrije. Sada pokrećite oko u području izlazne pupile tamo - vamo. Ukoliko se tada končanica pokreće u odnosu na sliku mete, nastavite podešavanje udaljenosti sve dok se više ne može uočiti razlika između kretanja končanice i kretanja slike mete.

## 2.6 KORIŠĆENJE OSVETLJENJA KONČANICE

### 1. Prekidač ISKLJUČENO/DAN/NOĆ

Prvo treba odabrati između dnevnog (simbol) i noćnog osvetljenja (simbol), tako da se prekidač okrene u odgovarajući položaj.

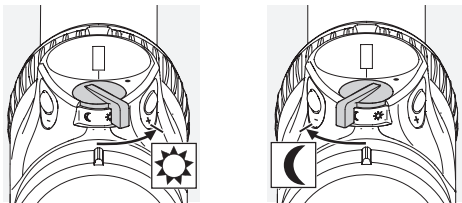

### 2. Prilagođavanje svetline

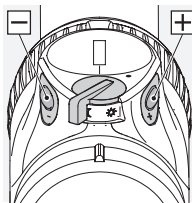

Prema načinu rada kojeg ste odabrali sada možete podešiti jačinu osvetljenja i to pomoću prekidača +/- . Da biste brže pronašli optimalnu jačinu osvetljenja, prekidač možete držati pritisnutom (trajni pritisak).

Kratkim pritiskom na prekidač (pojedinačni pritisak) izvršićete fino podešavanje.

### 3. Isključivanje osvetljenja

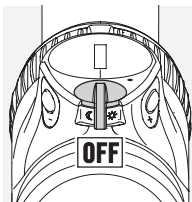

Za ovo treba postaviti prekidač ISKLJ./DAN/NOĆ u srednji položaj.

### 4. Funkcija memorije

Pri ponovnom uključivanju automatski se upali poslednji korišćeni stepen jačine osvetljenja za DAN ili NOĆ.

### 5. Funkcija automatskog isključivanja

Ukoliko se u razdoblju od 3 sata u dnevnom, odn. 5 sati u noćnom načinu rada ne izvrši podešavanje jačine osvetljenja, osvetljavanje končanice se automatski isključuje.

### 6. SWAROLIGHT

Z6i modeli sa osvetljenjem su opremljeni inteligentnim senzorom nagiba. On prepoznaje da li se optički nišan nalazi ili ne nalazi u poziciji za ispaljivanje i ovu informaciju prosleđuje dalje osvetljenju. Optički nišan se kod većeg nagiba od 70° (naviše i naniže) automatski isključuje (npr. kada oružje ostavite uspravno u čeku).

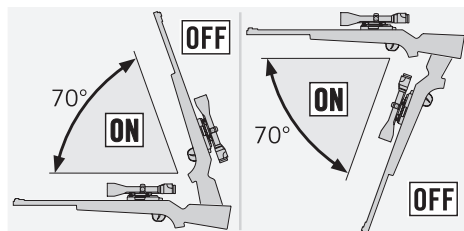

Optički nišan se isključuje i slučaju bočnog nagiba od više od 30° (npr. kada postavite oružje stavite na vaše noge).

Kada je oružje opet u poziciji za ispaljivanje osvetljenje se automatski uključuje.

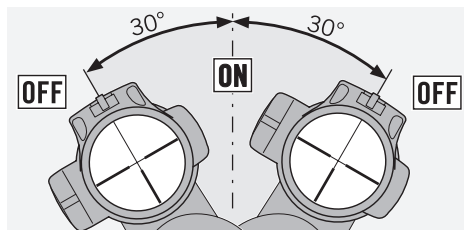

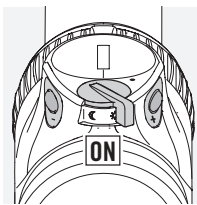

SWAROLIGHT funkciju je moguće deaktivirati istovremenim pritiskom od 5 sekundi na tastere +/- . Dvostrukom treptajem svetleće tačke potvrđuje se prebacivanje. Ponavljanjem ovog koraka opet se aktivira SWAROLIGHT funkcija.

## 7. Indikator napajanja baterije

Ukoliko osvetljena končanica počinje treptati, znači da će uskoro biti potrebno promeniti bateriju. Preostalo vreme rada iznosi još nekoliko sati, u zavisnosti od jačine osvetljaja i od okolne temperature.

## 8. Promena baterije

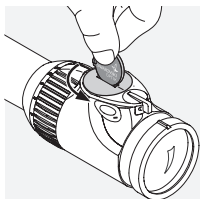

- Isključite osvetljenje končanice.
- Zavrnite poklopac baterije suprotno od kazaljke na satu koristeći dati ključ koji funkcioniše na bazi kovanice. Nakon četvrt obrtaja, poklopac se diže iz used-

nutog dela te ga tako možete jednostavno podignuti.

- Izvadite staru bateriju.
- Pri umetanju nove baterije (tip CR 2032) pazite da je strana označena sa „+“ okrenuta prema gore.
- Postavite poklopac baterije tako da su obe oznake usklađene jedna na drugu pa ga zatim okrenite za četvrt obrtaja u pravcu kazaljke na satu.

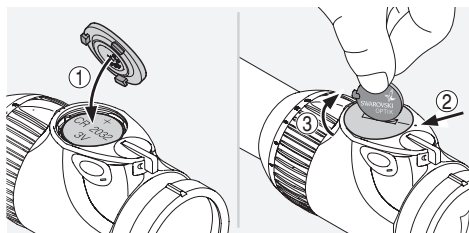

## Baterije



Baterije ne bi trebalo odlagati u komunalni otpad. Stoga imate zakonsku obavezu da vratite korišćene baterije. Možete besplatno da ih odložite blizu vas (npr. kod vašeg prodavca ili na opštinskim tačkama za prikupljanje). Baterije imaju oznaku precrtanog kontejnera za đubre kao i hemijsku oznaku opasne materije, to jest „Cd“ za kadmijum, „Hg“ za živu i „Pb“ za olovo. Pomozite nam da zaštitimo životnu sredinu od zagađivača koji je narušavaju.

## Napomena:

Kod zamena baterija zadnja sačuvana vrednost osvetljaja se poništava. Nakon uključivanja osvetljenje prebacuje na srednji stepen osvetljaja u dnevnom opsegu.

## 9. Radni vek baterije

Pogledajte priložene podatke u tehničkom uputstvu!

## Postavljanje rezervne baterije



## Baterija

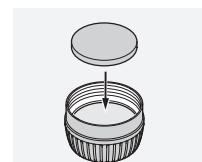
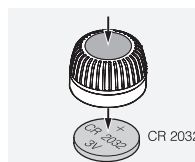

## 2.7 POKLOPAC SWAROVSKI OPTIK ŠINE (SAMO VERZIJA SR)

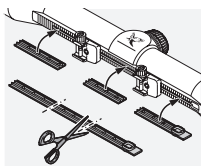

Priloženi pokrivač služi za zaštitu slobodnih delova šine od prljavštine, ali i kao estetski detalj. Može se odseći na potrebnu dužinu i ručno utisnuti u šinu.

# 3. UPUCAVANJE OPTIČKOG NIŠANA

## 3.1 OSNOVNO PRILAGOĐAVANJE

Da bi ste obezbedili savršeni sklad optičkog nišana i oružja, montažu neka uvek izvodi specijalizovana puškarska radionica.

Končanica je fabrički postavljena u srednjem mehaničkom položaju. Ispravan položaj končanice se može proveriti. Odvijte poklopce na turetima za podešavanje končanice po vertikali i horizontali.

Sada okrećite nazubljeni točkić za podešavanje po vertikali, odn. horizontali u smeru kazaljke na satu sve dok može da ide. Zatim okrećite nazubljeni točkić u suprotnom smeru od smeru kazaljke na satu ponovo do kraja, ali sada brojite klikove. Prepolovite broj klikova i dobiti ćete tačan srednji položaj končanice. Ovaj postupak treba izvesti za oba tureta.

### Napomena:

Kada postavljate optički nišan na pušku uverite se da poštuju navedenu žižnu daljinu od oka do okulara (pogledajte list sa tehničkim podacima).

## 3.2 PRILAGOĐAVANJE OPTIČKOG NIŠANA NA PUŠCI

Kada položaj tačke pogodaka odstupa od tačke nišanja, to se veoma jednostavno i precizno može korigovati podešavanjem optičkog nišana po vertikali, odn. horizontali.

Pri tome treba da se uvek u sredini vidnog polja nalazi centralna tačka končanice.

Pripreme za upucavanje optičkog nišana puške:  
Pre upucavanja optičkog nišana puške uverite se da su sledeći parametri pravilno podešeni:

- Paralaksa
- Dioptrija
- Nivo uvećanja

Za podešavanje je neophodno prvo odviti poklopce na turetima.

### Korekcija u slučaju podbačaja pogodaka

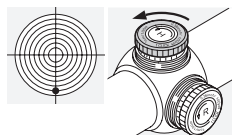

Okrećite nazubljeni točkić za podešavanje po vertikali u smeru strelice H – suprotno od skazaljke na satu.

### Korekcija pri prebačaju pogodaka

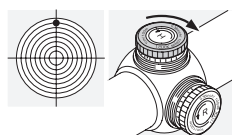

Okrećite nazubljeni točkić za podešavanje po vertikali suprotno od smeru strelice H – u smeru skazaljke na satu.

### Korekcija pri otklonu pogodaka ulevo

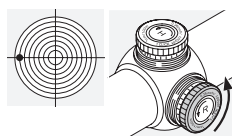

Okrećite nazubljeni točkić za podešavanje po horizontali u smeru strelice R – suprotno od skazaljke na satu.

### Korekcija pri otklonu pogodaka udesno

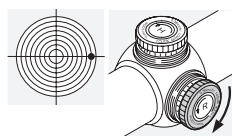

Okrećite nazubljeni točkić za podešavanje po horizontali suprotno od smeru strelice R – u smeru skazaljke na satu.

Korekcije tačke pogodaka pomoću klikova pronaći ćete u podacima priloženim u tehničkom uputstvu ili pogledajte na Vašem optičkom nišanu podeške na turetima za podešavanje po vertikali, odn. horizontali.

### 3.3 PRILAGOĐAVANJE NULTE TAČKE

Posle podešavanja optičkog nišana, treba obeležiti položaj na kome je nazubljeni točkić. Odgovarajući podeoci su uvek obeleženi na turetima za podešavanje po vertikali, odn. horizontali.

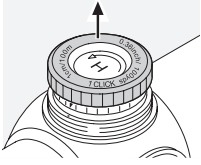

1. Najpre odvojite prsten nazubljenog točkića povlačenjem prema gore.

U ovom položaju se pri okretanju nazubljenog točkića ne pomera končanica.

2. Zatim okrenite oznaku nulte tačke prema podeocima okretanjem nazubljenog točkića dok se ne poklopi sa obeleženom tačkom na telu optičkog nišana.

3. Jednostavnim pritiskom na dole se podešena končanica i nazubljeni točkići ponovo spajaju. Vaše lično podešavanje končanice je sada precizno obeleženo kao nultna tačka.

### 3.4 SAVETI ZA MONTIRANJE OPTIČKIH NIŠANA

U današnje vreme postoji ogroman izbor tehnički naprednih nosača nišana za puške koji omogućavaju čvrsto spajanje nišana za puške sa vatrenim oružjem.

Upotrebom odgovarajućih alatki i ulaganjem truda, moguće je postići željene nivoe stabilnosti i preciznosti. Pažljivo pročitajte uputstva za instalaciju koje ste dobili od pojedinačnih proizvođača. Ona sadrže informacije o upotrebi odgovarajuće alatke i nekoliko saveta i trikova za olakšanje instalacije.

#### Neki primeri uputstava:

- U zavisnosti od tipa nosača (pročitajte uputstva pojedinačnog proizvođača), prilikom montiranja osnove nosača korisno je ukloniti završni sloj sa kontaktnih površina. Nakon toga ih odmastite i, prilikom šrafljenja kontaktnih površina na svoje mesto po poslednji put, prvo ih obložite odgovarajućim lepkom.

- Po potrebi, mogli biste ponovo da podesite prstenove da biste se uverili da je uklapanje savršeno centrirano, npr. preklapanjem prstenova.

- Odmastite i stezne površine i unutrašnjosti prstenova i nanosite odgovarajući lepak makar na donje polovine prstenova radi potpune stabilnosti prilikom pucanja.

- Posebnu pažnju obratite prilikom podešavanja optičke mrežice.

- Udaljenost od oka:

Ispravnu udaljenost od oka nišana za puške možete pronaći u odeljku sa tehničkim informacijama.

Pojedinačne postavke i podešavanja omogućavaju korisnicima da postignu optimalno vidno polje i udoban položaj za pucanje.

- Torzioni momenat:

Zategnite šrafove sa obe strane na **maksimalno 200 Ncm**. Time se osigurava da cevasta tela ne budu izložena nepotrebnom pritisku i garantuje se precizna montaža bez tenzije. Da biste dobili odgovarajuću silu, preporučuje se upotreba momentnog ključa.

Ni pod kojim uslovima prstenovi ne smeju da se zatežu umesto da zalepите donje polovine prstenova, što je nužni korak.

SWAROVSKI OPTIK nudi svoju inovativnu šinu za montiranje kao alternativu za montiranje pomoću prstenova. SWAROVSKI OPTIK šina hvata gornji deo nosača svojim zupcima, garantujući potpunu stabilnost prilikom pucanja.

Takođe ju je moguće brzo i jednostavno montirati jer za montiranje nisu potrebni lepkovi ili bušenja. Ako se koriste odgovarajuće alatke sa pravom količinom primenjene sile i ako se dosledno prate uputstva proizvođača, nišan za puške ne bi trebalo da zahteva puno korekcije prilikom fokusiranja za pucanje. Koristite pojedinačne komponente da biste dobili najviše nivoe preciznosti za vašu izabranu kombinaciju vatrenog oružja/nosača/nišana za pušku.

SWAROVSKI OPTIK ne garantuje da je sadržaj ovog paketa tačan, ažuran ili potpun.



### 3.5 PBC – PERSONALIZOVANI BALISTIČKI POKLOPAC

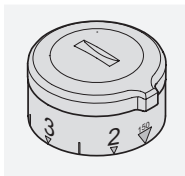

SWAROVSKI OPTIK je razvio, personalizovani balistički poklopac (PBC) za sve svoje optičke nišane opremljene sa balističkim turetom. Balistički poklopac čini pucanje na velike razdaljine još lakšim.



BALLISTICPROGRAMS.  
SWAROVSKIOPTIK.COM

## 4. ZAŠTITA I ODRŽAVANJE

### 4.1 KRPA ZA ČIŠĆENJE

Pomoću ove specijalne krpice od mikro vlakna možete sami da čistite i najosetljivije staklene površine. Prikladna je za objektivne, okulare i naočare.

Molimo Vas da krpica za čišćenje bude čista, jer bi nečistoća mogla oštetiti površinu sočiva. Ako je krpica prljava, možete je oprati u mlakoj vodi s deterdžentom i ostaviti da se osuši na vazduhu. Koristite je isključivo za čišćenje staklenih površina!

### 4.2 ČIŠĆENJE

Sve delove i površine smo obradili tako da se lako održavaju. Uz pomoć SWAROCLEAN površinskog sloja koji ima osobu ne privlačenje prašine umnogome se olakšava čišćenje objektivna i sočiva okulara, pogotovo od sasušanih mineralnih ostataka (npr. fleke od vode usred zamagljivanja stakla), sredstava za zaštitu od insekata i smole drveta. Da bi uvek imali blistavu sliku kod Vašeg optičkog nišana staklene površine trebaju biti bez prljavštine, ulja i masti.

Da biste očistili sočivo, prvo uklonite veće čestice pomoću četkice za optičko sočivo. Za dalje detaljno čišćenje preporučujemo da lagano zamaglite dahom sočivo, a zatim ga očistite vlažnom krpicom za čišćenje. Preporučujemo da metalne čestice očistite čistom, mekanom krpicom za čišćenje.

### 4.3 ČUVANJE

Svoj optički nišan treba da čuvate na dobro provetrenom, suvom i tamnom mestu.

Ako je optički nišan mokar, treba ga prethodno osušiti.

## 5. BEZBEDNOSNE PREPORUKE

### 5.1 UPOZORENJE!

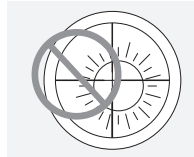

Optičkim nišanom nikada ne gledajte u sunce! To može dovesti do oštećenja Vaših očiju! Molimo Vas da zaštitite svoj optički nišan od nepotrebnog izlaganja suncu.

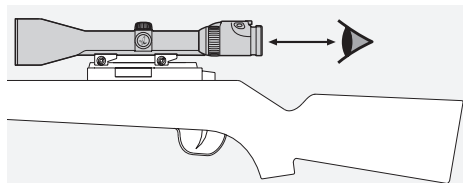

Pazite na unapred određenu maksimalnu razdaljinu oka od okulara prilikom postavljanja optičkog nišana na oružje (mere nađite u tehničkom uputstvu).

## 5.2 OPŠTE INFORMACIJE

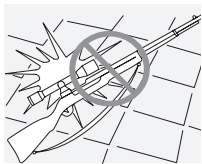

Zaštitite svoj optički nišan od udaraca.

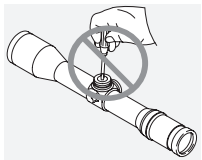

Popravka ili servisiranje se može jedino uraditi u SWAROVSKI OPTIK Absam (Austria) ili SWAROVSKI OPTIK North America i svaki rad kod neovlašćenih lica će učiniti da garancija bude nevažeća.

anje starih uređaja možete dobiti od Vaših organa lokalne uprave ili od strane ovlašćenog centra za odlaganje elektronskog i električnog otpada. Odlaganje ovog proizvoda doprinosi ispravnom očuvanju životne sredine i sprečava moguću ekološku štetnost po okolinu i ljudsko zdravlje, do koje može doći usled nepravilnog rukovanja proizvodom.

## 5.3 VODONEPROPUSNOST

Naši optički nišani su zahvaljujući pažljivoj izradi i korišćenju visokokvalitetnih nepropustljivih elemenata, vodootporni do pritiska od 0,4 bara ili 4 m dubine vode. Zaptivenost je zagarantovana i pri odvijenim poklopcima tureta. Ipak treba pažljivo rukovati svojim optičkim nišanom posebno prilikom upucavanja.

Optički nišan se puni inertnim gasom kroz zaptivajući zavrtnj smešten ispod tureta za horizontalno podešavanje končanice. Taj zaptivajući zavrtnj sa donje strane instrumenta nikako se ne sme otpuštati!

## 5.4 USKLAĐENOST

Više informacija o usklađenosti možete naći na:  
[http://swarovski.com/CEI\\_compliance](http://swarovski.com/CEI_compliance)

### WEEE/ElektroG



Ova oznaka označava da se dati proizvod ne sme odložiti kao kućni otpad u skladu s Direktivom WEEE (Direktiva o elektronskom i električnom otpadu) i nacionalnim zakonima. Ovaj proizvod se mora odneti u odgovarajući sabirni centar. Informacije o sabirnim centrima za odlag-

Svi podaci su tipične vrednosti.

Zadržavamo pravo na promene u izradi i isporuci, kao i moguće štamparske greške.

## WARRANTY

When you buy this optical product from SWAROVSKI OPTIK, you will own a top-quality instrument for which we grant a worldwide warranty of 10 years for the rifle scope and of 2 years for the reticle illumination from date of purchase in accordance with the following conditions:

If defects in material and/or workmanship appear, we will take over material costs for the entire warranty period. We reserve the right in such instances to repair or replace the instrument or the defective part at our discretion. During the first five years we will take over the costs for materials and work.

This guarantee in no way limits the statutory warranty obligations.

In the event that the range of products is changed, we reserve the right to repair defective instruments or to replace them with those of equal value.

We undertake no liability for repairs carried out by a repair shop which has not been authorized by us, nor for damages caused by improper use, nor for direct or indirect damages brought about by defects on the instrument. In addition, all parts are excluded from the warranty which are subject to natural wear, such as eye cups, carry straps, cases, armouring, etc.

This warranty is valid only when this warranty/service document has been duly dated, stamped and signed by the authorized dealer on the day of purchase.

In a warranty case and as well for service and/or repair work

please present the instrument to your authorized SWAROVSKI OPTIK dealer together with this warranty/service document or send it, delivery-free, directly to our address. Instruments sent without the warranty/service document enclosed will be repaired and the costs charged to the customer. The return shipment of the instrument, insured (means of transport at our discretion), is free of charge in the case of repairs covered under warranty, otherwise charged to the customer. For shipments to foreign countries any foreign customs duties or fiscal charges are charged to the recipient.

This warranty is given by SWAROVSKI OPTIK KG, Absam, Austria. The place of jurisdiction is Innsbruck; Austrian law applies.

Insofar as other guarantees/warranties (whether legally prescribed or voluntary) are pledged in individual countries, these must be fulfilled by the respective importer or authorized dealer. SWAROVSKI OPTIK KG, Absam, Austria can therefore accept liability only when a legal obligation exists to do so.

### Remarks for the United States of America:

For warranty services all products purchased in the United States, our only warranty authorized service is through SWAROVSKI OPTIK North America. For further information please call 1-800-426-3089.

## ГАРАНТИЯ

Приобретая настоящее изделие фирмы SWAROVSKI OPTIK, Вы получаете высококачественный продукт, на оптический прицел дается мировая гарантия сроком на 10 лет, на модуль подсветки – 2 года с момента продажи при условии соблюдения следующих правил:

В случае обнаружения производственного брака и/или материального дефекта в период гарантийного срока производитель берет на себя все возникающие в данной связи материальные затраты, по собственному усмотрению принимая решение о замене или ремонте дефектного узла или прибора. В течение первых пяти лет гарантийного срока производитель также берет на себя оплату рабочего времени на ремонт прибора.

Предоставление гарантии не ведет к уменьшению объема установленных законом гарантийных обязательств производителя.

При изменении ассортимента продукции мы можем отремонтировать дефектный прибор или заменить его на аналогичный.

Применение гарантии исключается, если ремонт выполнен в неавторизованном сервис-центре, прибор вышел из строя в результате ненадлежащего применения, возникли прямые или косвенные убытки в результате обнаружения у прибора дефектов. Гарантийные обязательства не распространяются на аксессуары, подверженные естественному износу, например наглазники, подвесные ремни, футляры, армирующие покрытия и т.д.

Гарантия на прибор признается лишь при наличии гарантийного талона, заполненного в день покупки, и на нем имеется подпись и штамп торговой организации, указана также дата продажи.

При наступлении гарантийного случая, а также для проведения ремонта и/или сервисного обслуживания прибор вместе с гарантийным талоном передается местному дилеру компании SWAROVSKI OPTIK или направляется в адрес производителя наложенным платежом. При отсутствии гарантийного талона ремонт выполняется только за возмещение. После выполнения гарантийного ремонта доставка прибора осуществляется бесплатно с обязательным страхованием отправления (способ доставки по выбору производителя), в иных случаях владелец прибора возмещает стоимость ремонта и доставки. При необходимости доставки прибора за пределы Австрии оплата таможенных и иных сборов – за счет получателя.

Настоящая гарантия выдается компанией SWAROVSKI OPTIK KG, Absam, Австрия. Место рассмотрения споров – Иннсбрук; действует австрийское законодательство.

В случае если в других странах законодательно или добровольно приняты и действуют иные условия гарантии, то импортер или дистрибьютор в данной стране обязан их выполнять. Компания SWAROVSKI OPTIK KG, Absam, Австрия, может отвечать по этой гарантии лишь, если это закреплено на законодательном уровне.

## GWARANCJA

Kupując niniejszy produkt firmy SWAROVSKI OPTIK, nabyli Państwo wyrób najwyższej jakości. Na lunetę celowniczą udzielamy gwarancji obowiązującej na całym świecie przez okres 10 lat, a na podświetlenie krzyża celowniczego obowiązującej przez 2 lata, licząc od chwili zakupu, zgodnie z niżej wymienionymi warunkami:

W razie wystąpienia usterek materiałowych i/lub produkcyjnych pokrywamy koszty materiałowe przez cały okres obowiązywania gwarancji, przy czym zastrzegamy sobie prawo do naprawy lub wymiany urządzenia lub uszkodzonej części - według naszego uznania. W okresie pierwszych pięciu lat pokrywamy dodatkowo także koszty wykonania naprawy.

Gwarancja nie ogranicza ustawowej odpowiedzialności z tytułu rękojmi.

W razie zmiany palety produktów zastrzegamy sobie prawo do naprawy uszkodzonych urządzeń lub ich wymiany na urządzenie o równej wartości.

Gwarancja nie obowiązuje w przypadku napraw dokonywanych przez serwis, który nie posiada naszej autoryzacji, lub w przypadku szkód, które powstały w wyniku nieprawidłowego użytkowania; nie obowiązuje ona także w przypadku pośrednich lub bezpośrednich szkód, które zostały spowodowane przez uszkodzenia urządzenia. Ponadto z gwarancji wykluczone są wszystkie części wyposażenia, które podlegają naturalnemu zużyciu, takie jak muszle oczne, paski, pojemniki, obudowy itd.

Gwarancja ma moc obowiązującą tylko, jeżeli sprzedawca w dniu zakupu prawidłowo opatrzył niniejszy dokument gwarancyjny/serwisowy datą, pieczątką i podpisem.

W przypadku wystąpienia roszczeń gwarancyjnych oraz konieczności przeprowadzania prac serwisowych i/lub naprawczych należy przekazać urządzenie wraz z niniejszym dokumentem gwarancyjnym/serwisowym do właściwego specjalistycznego punktu handlowego firmy SWAROVSKI OPTIK lub przestać bezpośrednio na nasz adres, pokrywając koszty przesyłki. Urządzenia, do których nie dołączono niniejszego dokumentu gwarancyjnego/serwisowego są naprawiane odpłatnie. W przypadku napraw gwarancyjnych pokrywamy koszty przesyłki zwrotnej wraz z kosztem jej ubezpieczenia (środek transportu według naszego wyboru). W pozostałych przypadkach za przesyłkę płaci odbiorca. Także w przypadku wysyłki za granicę ewentualne zagraniczne opłaty celne lub skarbowe pokrywa odbiorca.

Niniejszej gwarancji udziela firma SWAROVSKI OPTIK KG, Absam, Austria. Sądem właściwym miejscowo jest sąd w Innsbrucku; obowiązuje prawo austriackie.

Jeżeli w poszczególnych krajach przyrzeczone są inne (ustawowe lub dobrowolne) świadczenia z tytułu gwarancji/rękojmi, ich wypełnienie należy do obowiązków właściwego importera lub handlowca. SWAROVSKI OPTIK KG, Absam, Austria może wstąpić w te świadczenia tylko w przypadku, gdy istnieje w tym zakresie obowiązek ustawowy.

## ZÁRUKA

Koupí tohoto výrobku SWAROVSKI OPTIK jste získali vysoce hodnotný produkt, pro který poskytujeme celosvětově platnou záruku 10 let od nákupu pro puškohled a záruční lhůtu 2 roky pro osvětlení záměrné osnovy v souladu s těmito podmínkami:

Při zjištění materiálové a/nebo výrobní vady přebíráme po celou dobu záruky náklady na materiál, přičemž si vyhrazujeme právo na opravu nebo výměnu přístroje nebo defektní části na základě vlastního rozhodnutí. V průběhu prvních pěti let přebíráme navíc i náklady na práci.

Při změně nabídky výrobků si vyhrazujeme právo defektní přístroj opravit nebo vyměnit za jiný ve stejné hodnotě.

Záruka není v platnosti v případě opravy v námi neautorizovaném servise nebo při škodách způsobených nepřímým používáním; rovněž neplatí pro bezprostřední nebo nepřímé škody způsobené závadou na přístroji.

Rovněž jsou ze záruky vyloučena všechna příslušenství, tj. díly které podléhají přirozenému opotřebením jako očníce, popruhy, pouzdra, pogumování atd.

Záruka má platnost pouze v případě, že je tento záruční/servisní dokument v den prodeje řádně prodejcem vyplněn s uvedením data, s razítkem a podpisem.

V případě uplatnění záruky a rovněž k provedení opravy a/nebo servisních prac předejte prosím přístroj včetně tohoto záručního/servisního dokumentu Vašemu prodejci optiky SWAROVSKI OPTIK, nebo zašlete přímo na naši adresu. Přístroje, u kterých není tento záruční/servisní dokument přiložen, budou zásadně opraveny za úhradu. Zpětná zásilka, pojištěná (způsob transportu dle našeho uvážení), bude provedena v případě záruční opravy zdarma, jinak za úhradu. V případě zásilky do zahraničí jdou případně celní popř. daňové poplatky k tíži příjemce.

Tato záruka je stanovena firmou SWAROVSKI OPTIK KG, Absam, Rakousko. Sídlo soudu je v Innsbrucku, platí rakouské právo.

V případě, že v jednotlivých zemích jsou příslibeny (zákonem nebo dobrovolně) jiné záruční podmínky, musí být tyto naplněny příslušným dovozcem popř. prodejcem. SWAROVSKI OPTIK KG, Absam, Rakousko vstupuje do problému pouze v případě, že pro to existuje zákonná povinnost.

## ZÁRUKA

Kúpou tohto výrobku SWAROVSKI OPTIK ste získali vysoko hodnotný produkt, na ktorý poskytujeme celosvetovo platnú záruku 10 rokov od nákupu pre puškový ďalekohľad a záručnú lehotu 2 roky na osvetlenie zámernej osnovy v súlade s týmito podmienkami:

Pri zistení materiálovej a/alebo výrobnjej chyby preberáme počas celej doby záruky náklady na materiál, pričom si vyhradzuje právo na opravu alebo výmenu prístroja alebo defektnej časti na základe vlastného rozhodnutia. V priebehu prvých piatich rokov preberáme navyše aj náklady na prácu.

Pri zmene ponuky výrobkov si vyhradzuje právo defektný prístroj opraviť alebo vymeniť za iný v rovnakej hodnote.

Záruka nie je v platnosti v prípade opravy v nami neautorizovanom servise alebo pri škodách spôsobených neprimeraným používaním; rovnako neplatí na bezprostredné alebo nepriame škody spôsobené chybou prístroja.

Takisto je zo záruky vylúčené všetko príslušenstvo, t. j. diely ktoré podliehajú prirodzenému opotrebeniu ako očnéce, popruhy, puzdrá, pogumovanie atď.

Záruka má platnosť iba v prípade, že je tento záručný/servisný dokument v deň predaja riadne predajcom vyplnený s uvedením dátumu, s pečiatkou a podpisom.

V prípade uplatnenia záruky a rovnako pred uskutočnením opravy a/alebo servisných prác odovzdajte, prosím, prístroj vrátane tohto záručného/servisného dokumentu Vášmu predajcovi optiky SWAROVSKI OPTIK, alebo zašlite priamo na našu adresu. Prístroje, pri ktorých nie je tento záručný/servisný dokument priložený, budú zásadne opravené za úhradu. Spätná zásielka, poistená (spôsob transportu podľa nášho uváženia), sa uskutoční v prípade záručnej opravy zdarma, inak za úhradu. V prípade zásielky do zahraničia idú prípadné colné alebo daňové poplatky na farchu príjemcu.

Táto záruka je stanovená firmou SWAROVSKI OPTIK KG, Absam, Rakúsko. Sídlo súdu je v Innsbrucku, platí rakúske právo.

V prípade, že v jednotlivých krajinách sú prisľúbené (zákonom alebo dobrovoľne) iné záručné podmienky, musia byť tieto naplnené príslušným dovozcom, prípadne predajcom. SWAROVSKI OPTIK KG, Absam, Rakúsko vstupuje do problému iba v prípade, že na to existuje zákonná povinnosť.

## GARANCIA

Az Ön által vásárolt SWAROVSKI OPTIK termék egy csúcsmínőségű műszer, melyre a világ minden táján garanciát vállalunk. Ennek időtartama a céltávcső esetén 10, az irányfénykévlátás esetén pedig 2 év. A garancia feltételei a következők:

Anyag- és/vagy gyártásihiba esetén a garancia teljes időtartama alatt átvállaljuk az anyagköltségeket, miközben fenntartjuk magunknak a jogot, hogy egyéni döntésünk alapján a műszert, vagy annak meghibásodott részét megjavítsuk vagy kicseréljük. Az első öt év alatt a javítás munkadíját is fizetjük.

A garancia nem korlátozza a törvényileg előírt szavatossági kötelezettséget.

A terméklista változása esetén fenntartjuk magunknak a jogot, hogy a hibás műszert megjavítsuk vagy azonos értékűre kicseréljük.

A garancia érvényét veszti, ha a műszert egy általunk hivatalosan el nem ismert szervizben javítják, és ha a hiba nem rendeltetésszerű használatból ered. Ugyancsak nem érvényes a garancia a műszer hibájából eredő közvetlen vagy közvetett károokra. A garancia nem vonatkozik továbbá azon kiegészítőkre, melyek természetes kopásnak vannak kitéve, úgy mint a szemkagylók, hordszíjak, tartók, távcsőházak, stb.

A garancia csak abban az esetben érvényes, ha ezt a garancialevelet/jótállási jegyet a kereskedő szakszerűen dátummal, pecséttel és aláírással látja el.

Garanciális esetben, továbbá szerviz- és/vagy javítómunka esetén ezzel a garancialevéllel/jótállási jeggyel együtt adja át a műszert SWAROVSKI OPTIK kereskedőjének vagy küldje el közvetlen a címünkre a mi költségünkre. Azon műszereket, melyekhez nincs mellékelve ez a garancialevél/jótállási jegy, térítés ellenében javítjuk. A biztosítást is magában foglaló visszaszállítás (a szállítás módját mi választjuk meg) költségeit garanciális javítás esetén mi vállaljuk, egyéb esetekben a fogyasztóra hárul. Külföldre való szállítás esetén az esetleges külföldi vám, illetve adó a címzettet terheli.

Ezt a garanciát a SWAROVSKI OPTIK KG, Absam, Ausztria adja. Így joghatóságilag Innsbruckhoz tartozik, ahol az osztrák törvények érvényesek.

Amennyiben az egyes országokban (törvényileg vagy önként) más garancia/jótállás érvényes, akkor ezt a mindenkori forgalmazónak, illetve kereskedőnek kell teljesítenie. SWAROVSKI OPTIK KG, Absam, Ausztria csak abban az esetben avatkozhat közbe, ha ez törvényileg előírt kötelesege.

## JAMSTVO

S ovim proizvodom tvrtke SWAROVSKI OPTIK kupili ste visokovrijedan kvalitetni proizvod za koji dajemo jamstvo od 10 godina za ciljnik te jamstvo od 2 godine za osvijetljenje končanice od trenutka kupnje, a koje vrijedi u cijelom svijetu prema sljedećim uvjetima:

Ukoliko se pojave pogreške u materijalu i/ili proizvodne pogreške za cijelo vrijeme trajanja jamstva preuzimamo materijalne troškove, pri čemu pridržavamo pravo na odluku da li ćemo uređaj ili neispravni dio prema vlastitoj procjeni popraviti ili zamijeniti. Tijekom prvih pet godina dodatno preuzimamo i troškove za rad.

Jamstvo ne ograničava zakonsku garanciju.

Pri promjeni palete proizvoda pridržavamo pravo popraviti neispravne uređaje ili ih zamijeniti istovrsnim.

Jamstvo ne vrijedi kada su popravke izvršili servisi koje nismo ovlastili ili pri štetama koje su nastale nestručnim korištenjem, kao i za posredne ili neposredne štete koje su nastale uslijed nedostataka na uređaju. Iz jamstva su nadalje isključeni svi dijelovi opreme koji podliježu prirodnom habanju, kao što su školjke okulara, remeni za nošenje, spremnici, ojačanja.

Jamstvo vrijedi samo onda kada je ovaj jamstveni/servisni dokument potpisan i datiran na dan kupnje od strane ovlaštenog prodavača te je stavljen pečat.

U slučaju jamstva kao i u slučaju servisnih i/ili radova popravaka, uređaj zajedno s ovim jamstvenim/servisnim dokumentom predajte svom specijaliziranom prodavaču proizvoda tvrtke SWAROVSKI OPTIK ili ga pošaljete, franko tvornica, direktno na našu adresu. Uređaji, kojima nije priložen ovaj jamstveni/servisni dokument, će se u načelu popraviti uz nadoknadu troška. Povratno slanje uz osiguranje (transportno sredstvo prema našem izboru) je u slučaju popravka pod jamstvom besplatno, inače uz nadoplatu. Pri slanju u inozemstvo, eventualni inozemni carinski, odnosno porezni troškovi idu na teret primatelja.

Ova jamstvo daje tvrtka SWAROVSKI OPTIK KG, Absam, Austrija. Nadležni sud je sud u Innsbrucku, vrijedi austrijsko pravo.

Ukoliko u pojedinim zemljama vrijede druga jamstva/garancije (zakonska ili dobrovoljna), dotični uvoznik, odn. specijaliziran prodavač ih treba ispuniti. Tvrtka SWAROVSKI OPTIK KG, Absam, Austrija može u tom slučaju nastupiti samo ako postoji zakonska obveza za to.

## GARANCIJA

S tem izdelkom podjetja SWAROVSKI OPTIK ste pridobili kvaliteten izdelek, za katerega vam ob upoštevanju naslednjih pogojev zagotavljamo 10-letno garancijo za strelni daljnogled in 2 leti garancije za osvetlitev namerilnega križa od dneva nakupa:

V celotnem garancijskem času prevzamemo stroške materiala pri napakah v materialu in/ali izdelavi, pri čemer si pridržujemo pravico, da napravo ali okvarjeni del po lastni presoji popravimo ali zamenjamo. V prvih petih letih prevzamemo tudi stroške dela.

Z garancijo ne omejujemo zakonsko predpisanih obveznosti.

Ob spremembi ponudbe izdelkov si pridružujemo pravico do popravila okvarjene naprave ali do zamenjave z enakovredno napravo.

Garancija ne velja pri popravilih v nepooblaščenih servisih in pri škodi, povzročeni zaradi nepravilne uporabe; prav tako ne velja za posredno ali neposredno povzročeno škodo, nastalo zaradi okvare naprave. Poleg tega je iz garancije izključena vsa naravno obrabljiva oprema, kot so okularji, nosilni jermeni, posode, armature itd.

Garancija velja samo ob predložitvi tega garancijskega/servisnega lista, ki vsebuje datum nakupa ter žig in podpis prodajalca.

V primeru uveljavljanja pravic iz garancije in ob predaji naprave v popravilo ali servis vašemu prodajalcu izdelkov SWAROVSKI OPTIK izročite tudi garancijski/servisni list ali nam garancijski/servisni list pošljite po pošti (brez plačila poštnine). Naprave brez garancijskega/servisnega lista popravljamo izključno proti plačilu. Zavarovanje vračila (transportno sredstvo izberemo mi) vam v primeru popravila v garanciji podarimo, sicer vam ga zaračunamo. Pri pošiljanju v tujino carinjenje in druge stroške plača prejemnik.

Garancijo daje podjetje SWAROVSKI OPTIK KG, Absam, Avstrija. Sodno pristojnost ima sodišče v Innsbrucku; velja avstrijsko pravo.

Če vam v drugi državi nudimo drugačne garancijske pogoje (zakonsko predpisane ali prostovoljne), jih morata uvoznik ali prodajalec izpolnjevati. SWAROVSKI OPTIK KG, Absam, Avstrija lahko pri tem nastopi samo v primeru, ko ga k temu veže zakonsko predpisana dolžnost.

## GARANCIJA

Sa ovim proizvodom firme SWAROVSKI OPTIK kupili ste visokokvalitetni proizvod za koji dajemo garanciju 10 godina koja važi širom sveta za optički nišan i 2 godine za osvetljenje optičkog nišana od datuma kupovine pod sledećem uslovima:

Ukoliko se pojave greške u materijalu i/ili proizvodne greške za ceo period trajanja garancije preuzimamo materijalne troškove, pri čemu zadržavamo pravo na odluku da li ćemo uređaj ili neispravn deo prema vlastitoj proceni popraviti ili zameniti. Tokom prvih pet godina dodatno preuzimamo i troškove za rad.

Garancija ne ograničava zakonsku garanciju.

Pri promeni palete proizvoda zadržavamo pravo popravke neispravnih uređaja ili zamenu za istovetne.

Garancija ne važi kada su popravke izvršili servisi koje nismo ovlastili ili kod šteta koje su nastale nestručnim korišćenjem, kao i za posredne ili neposredne štete koje su nastale usled nedostataka na uređaju. Iz garancije su nadalje isključeni svi delovi opreme koji podležu prirodnom habanju, kao što su školjke okulara, kaiši za nošenje, futrole, ojačanja itd.

Garancija važi samo onda kada je ovaj garantni/servisni dokument potpisan, datiran i pečatiran na dan kupovine od strane ovlašćenog prodavca.

U slučaju garancije kao i u slučaju servisnih i/ili radova popravaka, uređaj zajedno sa ovim garantnim/servisnim dokumentom predajte svom specijalizovanom prodavcu proizvoda firme SWAROVSKI OPTIK, ili ga pošaljete direktno na našu adresu, a mi preuzimamo troškove slanja. Uređaji kojima nije priložen ovaj garantni/servisni dokument se po pravilu popravljaju uz naplatu. Povratno slanje uz plaćeno osiguranje (transportno sredstvo prema našem izboru) je u slučaju popravke pod garancijom besplatno, inače se dodatno plaća. Pri slanju u inostranstvo, eventualni inostrani carinski odn. poreski troškovi idu na teret primaoca.

Ovu garanciju daje preduzeće SWAROVSKI OPTIK KG, Absam, Austrija. Nadležni sud je sud u Inzbruku, važi austrijsko pravo.

Ukoliko u pojedinim zemljama važe drugi uslovi garancije (zakonska ili dobrovoljne), dotični uvoznik odn. specijalizovani prodavac treba da ih ispuni. Preduzeće SWAROVSKI OPTIK KG, Absam, Austrija može da reaguje samo kada postoji zakonska osnova za to.